



KIDDYPIX®
Mystery



KIDDYPIX®
GALAXY

INSTRUKCJA UŻYTKOWNIKA



WAŻNE INFORMACJE

Aby zapewnić optymalne działanie urządzenia, należy zwrócić uwagę na następujące ważne informacje:

Karta MicroSD:

- Przed pierwszym użyciem karty pamięci należy upewnić się, że karta została sformatowana w urządzeniu (Ustawienia > Format).

- Maksymalna pojemność karty pamięci nie powinna być większa niż 32GB.

Użycie kart pamięci o pojemności przekraczającej maksymalną zalecaną pojemność może skutkować błędami w plikach.

- Czas nagrywania zależy od wybranej rozdzielczości.

- Po osiągnięciu maksymalnego czasu nagrywania wideo wynoszącego ok. 20 minut kamera zatrzyma nagrywanie automatycznie. Nowe nagranie należy zresetować ręcznie.

Baterie:

- Jeśli urządzenie nie będzie używane przez dłuższy czas, należy wyjąć baterie.

Instrukcje bezpieczeństwa:

 **UWAGA:** Urządzenie nie jest odpowiednie dla dzieci poniżej 36 miesiąca życia z powodu ryzyka zadławienia.

 **UWAGA:** Zawsze należy chronić urządzenie przed upadkiem i uderzeniami.

- Zachowaj odpowiednią odległość od obiektów, które generują silne pole magnetyczne lub fale radiowe, aby zapobiec uszkodzeniu produktu lub wpłynąć na jakość dźwięku i obrazu.

- Urządzenie należy przechowywać w chłodnym (w temperaturze pokojowej) miejscu suchym i wolnym od kurzu oraz nigdy nie wystawiać go na działanie wysokich temperatur lub stałego bezpośredniego światła słonecznego.

- W mało prawdopodobnym przypadku przegrzania, dymu lub nieprzyjemnych zapachów wydobywających się z urządzenia, należy natychmiast odłączyć je od kabla ładującego i wyjąć baterię, aby uniknąć pożaru.

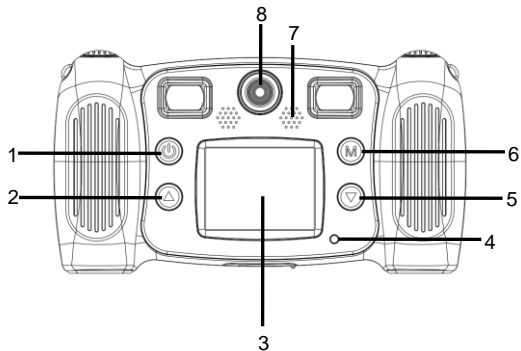

1. Przycisk zasilania
2. Przycisk w dół
3. Wyświetlacz
4. Światło wskaźnika
5. Przycisk W dół
6. Przycisk trybu
7. Głośnik
8. Tylna soczewka

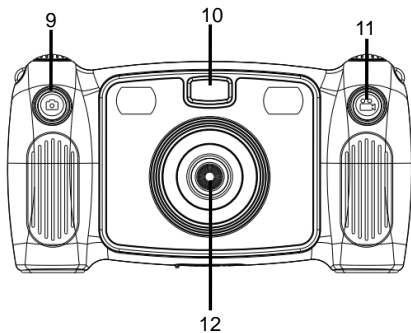

- 9. Przycisk migawki zdjęć
- 10. Lampa
- 11. Przycisk nagrywania
- 12. Obiektyw

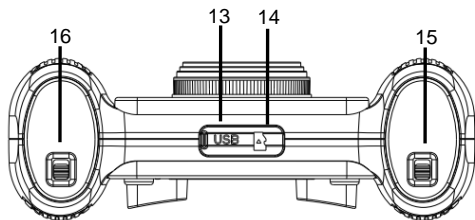

- 13. Micro USB
- 14. Karta Micro SD
- 15. Przełącznik pokrywy baterii
- 16. Przełącznik pokrywy baterii
- 17. Mikrofon

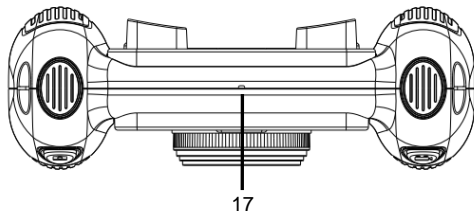

1. Instalacja baterii

Przesuń blokadę komory baterii jak pokazano na poniższym rysunku, aby odblokować i uzyskać dostęp do komory baterii.

Włóż 4 baterie AA, upewniając się, że są zainstalowane zgodnie ze wskazanymi kierunkami.

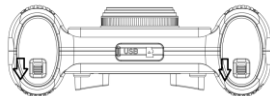

2. Instalacja karty pamięci

Włóż kartę pamięci do gniazda tak jak pokazano (karta nie jest zawarta w opakowaniu).

Aby wyjąć kartę pamięci, delikatnie naciśnij koniec karty, karta zostanie wysunięta.

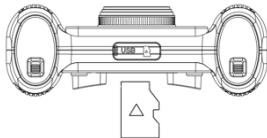

Uwaga: Urządzenie nie jest wyposażone we wbudowaną pamięć. Włóż kartę pamięci przed użyciem. Przed użyciem karty pamięci po raz pierwszy konieczne jest sformatowanie karty w urządzeniu.

3. Włączanie/wyłączanie

Włączanie: Naciśnij długo **przycisk zasilania** . Ekran włączy się, a urządzenie przejdzie w tryb gotowości.



Wyłączanie: Przytrzymaj **przycisk zasilania** przez 3 sekundy, aż urządzenie wyłączy się.

Automatyczne wyłączenie ekranu: Aby maksymalnie wydłużyć żywotność baterii, wyświetlacz aparatu wyłączy się automatycznie po dłuższym okresie bezczynności.

Wskaźnik niskiego stanu baterii: Ikona "Niski poziom baterii" zostanie wyświetlona na ekranie LCD  wskazując, że twoje bieżące zdjęcie lub wideo powinno zostać wykonane tak szybko, jak to możliwe. Gdy ikona miga, aparat zostanie wkrótce automatycznie wyłączony.

4. Tryb nagrywania wideo

Po włączeniu kamera automatycznie przechodzi w tryb "Nagrywanie wideo". Naciśnij krótko **przycisk nagrywania wideo**  by rozpocząć nagrywanie wideo. Naciśnij krótko ponownie, by zatrzymać nagrywanie.

Naciśnij krótko **przycisk w górę**  lub **przycisk w dół**  by wybrać efekt koloru.

Dostępnych jest siedem opcji efektów, w tym normalny, czarno-biały, retro, negatyw, czerwony, zielony i niebieski.

5. Tryb zdjęć

Aby wykonać zdjęcie, naciśnij krótko **przycisk zdjęcia**  by wejść w tryb zdjęć.

Krótko naciśnij **przycisk zdjęcia**, aby zrobić zdjęcie.

Naciśnij krótko **przycisk w górę**  lub **przycisk w dół**  by wejść w różne efekty ramek.

Długo przytrzymaj **przycisk trybu**, aby ustawić zegar urządzenia na automatyczne robienie zdjęć po 5 sekundach.

Funkcja Selfie:

Aby zrobić selfie, naciśnij i przytrzymaj **przycisk zdjęcia**, aby przełączyć na tylny obiektyw aparatu.

Funkcja Zoom:

Należy pamiętać, że w ustawieniach musi być włączony Zoom Switcher.



Aby powiększyć, naciśnij i przytrzymaj **przycisk w górę**. Aby pomniejszyć, naciśnij długo **przycisk w górę**.

Lampa błyskowa:

Aby włączyć lampę błyskową, naciśnij długo przycisk nagrywania w warunkach słabego oświetlenia.

6. Tryb menu i odtwarzania

Będąc w trybie nagrywania wideo lub w trybie zdjęć krótko naciśnij **przycisk trybu** 

Naciśnij krótko **przycisk w górę**  lub **przycisk w dół**  by zmieniać tryby.

Naciśnij krótko **przycisk trybu**  by potwierdzić swój wybór.

By wyjść z ekranu menu, naciśnij krótko **przycisk zasilania** 



Tryb nagrywania wideo



Tryb zdjęć



Tryb odtwarzania



Ustawienia systemowe





Gry

Możesz oglądać swoje filmy i zdjęcia w następujące sposoby:

1. W menu użytkownika wybierz **tryb odtwarzania**, a następnie użyj **przycisków w dół** lub **w górę**, aby wybrać wideo lub zdjęcie, które chcesz wyświetlić.



Aby odtworzyć wideo, naciśnij **przycisk trybu**, w celu rozpoczęcia. Naciśnij ponownie **przycisk trybu**, aby tymczasowo wstrzymać odtwarzanie lub naciśnij **przycisk zasilania**, aby odtwarzanie zakończyć. Podczas odtwarzania użyj **przycisków w górę** lub **w dół**, aby przewijać zdjęcia i filmy. Naciśnij **przycisk trybu**, aby potwierdzić wybór.

2. Podłącz urządzenie do komputera za pomocą dostarczonego kabla USB, aby wyświetlić zapisane filmy i zdjęcia.

3. Naciśnij krótko **przycisk nagrywania**  by wejść w menu usuwania. Naciśnij krótko **przycisk trybu**  by potwierdzić swój wybór usunięcia jednego lub wszystkich plików. Naciśnij **przycisk zasilania**  by wyjść z menu.

7. Ustawienia systemowe

By dopasować ustawienia systemowe, wejdź w menu "Ustawień systemowych".

Naciśnij krótko **przycisk w górę**  lub **przycisk w dół**  by wybrać ustawienie.

Naciśnij krótko **przycisk trybu**  by potwierdzić swój wybór.

Naciśnij krótko **przycisk zasilania**  by wyjść z menu.

8. Podłączanie do komputera PC

Twoje urządzenie ma funkcję "plug-and-play". Po podłączeniu do komputera i włączeniu urządzenie wyświetli się jako wymienny dysk twardy. Ikona dysku wymiennego pojawi się w oknie "Mój komputer".



Uwaga: Podczas pobierania i przesyłania plików nie odłączaj urządzenia ani nie wyjmuj karty pamięci, ponieważ może to spowodować utratę danych.

Dane techniczne

Czujnik	1.3MP CMOS
Tryby	Wideo, Zdjęcia, Odtwarzanie
Ekran	2" (5 cm)
Rozdzielczość zdjęć	5MP* (2592x1944), 3MP* (2048x1536), 1.3MP (1280x720) *interpolowane
Rozdzielczość wideo	Full HD 1920x1080 @25fps interpolowane, HD 1280x720 @30fps
Pamięć	Karty micro SD o maks. pojemności 32GB (nie zawarta w opakowaniu)
USB	USB 2.0
Zasilanie	4 x baterie AA (nie zawarta w opakowaniu)
Wylaczanie autom.	1 min. / 3 min. / 5 min. / Wył.
System operacyjny	Windows XP/Vista/7/8, Mac 10.8



Wszystkie specyfikacje produktów są poprawne w momencie wydruku i mogą ulec zmianie bez wcześniejszego powiadomienia.

Easypix GmbH zastrzega sobie prawo do błędów lub pominięć.

Aby uzyskać pomoc techniczną, prosimy odwiedzić nasz dział pomocy na www.easypix.eu.

DEKLARACJA ZGODNOŚCI

Producent niniejszym oświadcza, że oznakowanie CE zostało umieszczone na produkcie Kiddypix Mystery & Galaxy zgodnie z zasadniczymi wymaganiami i innymi odpowiednimi przepisami następujących dyrektyw europejskich:

2014/53/EU

2011/65/EC RoHS

2014/30/EU EMV

2012/19/EC WEEE



Deklarację zgodności można pobrać z:

http://www.easypix.info/download/pdf/doc_kiddypix_mystery_galaxy.pdf

UTYLIZACJA



Utylizacja opakowania

Sortuj materiały opakowania. Do makulatury należy dodać karton i tekturę, folie należy poddać recyklingowi.



Unieszkodliwianie zużytego sprzętu elektrycznego i elektronicznego i/lub baterii przez konsumentów

w gospodarstwach domowych na terenie Unii Europejskiej.

Ten symbol na produkcie lub opakowaniu oznacza, że produktu nie wolno wyrzucać razem z odpadami komunalnymi. Stare urządzenie i/lub baterie/akumulatory należy zwrócić do odpowiednich punktów zbiórki w celu recyklingu urządzeń elektrycznych i elektronicznych i/lub baterii/akumulatorów. Aby uzyskać więcej informacji na temat recyklingu tego sprzętu i/lub baterii, należy skontaktować się z władzami lokalnymi, sklepem, w którym zakupiono sprzęt, lub firmą zajmującą się utylizacją odpadów. Recykling materiałów pomaga chronić zasoby naturalne i zapewnia bezpieczny sposób recyklingu dla zdrowia ludzkiego i środowiska.

 **Ostrzeżenie o baterii**

- Nie należy demontować ani uderzać w baterię. Uważaj, aby nie zwarcć baterii. Nie należy wystawiać baterii na działanie wysokich temperatur. Nie używaj baterii, jeśli przecieka lub rozszerza się.
- Zawsze ładować przez system. Jeśli bateria zostanie wymieniona na niewłaściwy typ, istnieje ryzyko wybuchu.
- Baterię należy przechowywać z dala od dzieci.
- Baterie mogą eksplodować, jeśli zostaną wystawione na działanie otwartego ognia. Nigdy nie wrzucać baterii do ognia.
- Zużyte baterie należy utylizować zgodnie z lokalnymi przepisami.
- Baterię należy wyjąć i zutylizować oddzielnie przed wyrzuceniem urządzenia.

**Ostrzeżenie o małych częściach**

Aparat nie jest odpowiedni dla dzieci poniżej 3 roku życia ze względu na ryzyko uduszenia.



Made in China / Only for EU

easypix[®]
LIFESTYLE ELECTRONICS