

Kodak

PIXPRO AZ526

Digital Camera

*Podręcznik
użytkownika*



Przed Uruchomieniem

Deklaracja zgodności

Strona odpowiedzialna: JK Imaging Ltd.

Adres: JK Imaging Ltd., 17239 South Main Street, Gardena, CA 90248, USA
JK Imaging Europe, 71 Clarendon road, Watford, WD17 1DS, UK

Firmowa strona sieci web: www.kodakpixpro.com

INDUSTRY CANADA

To urządzenie jest zgodne z kanadyjskim standardem RSS-210.

Urządzenie jest zgodne z licencją Industry Canada z wyłączeniem standardu(ów) RSS.

Jego działanie spełnia dwa następujące warunki: (1) Urządzenie to nie może powodować szkodliwych zakłóceń oraz (2) urządzenie to musi być odporne na wpływ wszelkich zakłóceń, łącznie z tymi, które mogą powodować niepożądane działanie.

Oświadczenie o narażeniu na promieniowanie:

To urządzenie spełnia limity wysyłanych fal radiowych dla przenośnych urządzeń radiowych RF, ustanowione przez kanadyjskim dla niekontrolowanego środowiska i jest bezpieczny w użyciu zgodnym z przeznaczeniem, opisanym w niniejszej instrukcji. Dodatkowe zmniejszenie narażenia na fale radiowe można osiągnąć przez utrzymywanie urządzenia jak najdalej od ciała użytkownika lub przez ustawienie niższej mocy wyjściowej, o ile taka funkcja jest dostępna.

Dla klientów z Europy



Ten symbol, przekreślony kosz na śmieci na kółkach, zgodnie z WEEE Aneks IV] oznacza konieczność segregacji zużytych urządzeń elektrycznych i elektronicznych w krajach europejskich. Należy przekazywać te urządzenia do dostępnego w danym kraju systemu utylizacji odpadów elektrycznych i elektronicznych.



Znak "CE" oznacza, że ten produkt jest zgodny z wymaganiami dla krajów europejskich dotyczącymi bezpieczeństwa, zdrowia, ochrony środowiska i zabezpieczenia klienta. Aparaty ze znakiem "CE" są przeznaczone do sprzedaży w Europie.

Europa - Deklaracja zgodności UE

Urządzenie spełnia zasadnicze wymagania Dyrektywy Europejskiej 1999/5/WE dla telekomunikacyjnych urządzeń końcowych i urządzeń radiowych RTTE. Do potwierdzenia zgodności z wymaganiami Dyrektywy Europejskiej 1999/5/WE dla RTTE skorzystano z następujących metod badań:

- EN 60950-1: 2006+A11:2009 +A1:2010 +A12:2011

Urządzenia techniki informatycznej - bezpieczeństwo

- EN 50566 2013

Norma wyrobu dotycząca oceny zgodności z ograniczeniami podstawowymi pól elektromagnetycznych wytwarzanych przez do ręczne i montowane na ciele urządzenia komunikacji bezprzewodowej używane przez ogół ludności (30 MHz — 6 GHz)

- EN 62209-2: 2010

Ekspozycja człowieka w polach elektromagnetycznych o częstotliwościach radiowych pochodzących od do ręcznych i noszonych na ciele bezprzewodowych urządzeń łączności - Modele człowieka, aparatura i procedury

Część 2: Procedura wyznaczania szybkości pochłaniania właściwego energii (SAR) dla bezprzewodowych, przenośnych urządzeń łączności, używanych blisko ciała ludzkiego (zakres częstotliwości od 30 MHz do 6 GHz)

- EN 300 328 V1.8.1 : 2012

Kompatybilność elektromagnetyczna i zagadnienia widma radiowego (ERM) - Szerokopasmowe systemy transmisji danych pracujące w paśmie 2.4 GHz ISM i wykorzystujące technikę modulacji z widmem rozproszonym. Zharmonizowana EN odnośnie wymogów zasadniczych, zgodnie z artykułem 3.2 dyrektywy RTTE.

- EN 301 489-1 V1.9.2: 2011

Kompatybilność elektromagnetyczna i zagadnienia widma radiowego (ERM); Zgodność elektromagnetyczna (EMC) dotycząca urządzeń i systemów radiowych; część 1: Wspólne wymagania techniczne.

- EN 301 489-17 V2.2.1:2012

Kompatybilność elektromagnetyczna i zagadnienia widma radiowego (ERM); Zgodność elektromagnetyczna (EMC) dotycząca urządzeń i systemów radiowych; część 17: Warunki szczegółowe dla szerokopasmowych systemów transmisyjnych o częstotliwości 2,4 GHz oraz urządzeń RLAN wysokiej jakości o częstotliwości 5 GHz.

Dla klientów w USA.

Federal Communication Commission Interference Statement

Urządzenie to jest zgodne z częścią przepisów FCC rozdział 15. Jego działanie spełnia dwa następujące warunki: (1) Urządzenie to nie może powodować szkodliwych zakłóceń oraz (2) urządzenie to musi być odporne na wpływ wszelkich zakłóceń, łącznie z tymi, które mogą powodować niepożądane działanie.

Niniejszy sprzęt został przetestowany i odpowiada ograniczeniom dotyczącym urządzeń cyfrowych klasy B, zgodnie z częścią 15 przepisów FCC. Ograniczenia te mają na celu zapewnienie ochrony przed szkodliwymi interferencjami podczas instalacji w środowisku domowym. Niniejszy sprzęt generuje, używa i może wypromieniowywać energię częstotliwości radiowych oraz, jeśli nie jest zainstalowany i używany zgodnie z instrukcjami, może powodować poważne zakłócenia komunikacji radiowej. Jednakże nie można nigdy zagwarantować, że w konkretnych warunkach zakłócenia się nie pojawią. Jeśli praca tego urządzenia spowoduje szkodliwe zakłócenia w odbiorze radia lub telewizji, z powodu których użytkownik będzie musiał stale je wyłączać i włączać, to zalecamy usunięcie interferencji na jeden z podanych dalej sposobów:

- Zmienić kierunek lub położeniem anteny odbiorczej.
- Zwiększyć odległość między urządzeniem a odbiornikiem.
- Podłączyć urządzenie do gniazdka na innym obwodzie niż odbiornik.
- Skonsultować się ze sprzedawcą lub doświadczonym technikiem RTV.

Ostrzeżenie FCC: Użytkownik może utracić prawo do obsługi niniejszego sprzętu, jeśli dokonał nieautoryzowanych zmian lub modyfikacji.

Nadajnik ten nie może być zlokalizowany ani działać wspólnie z jakąkolwiek inną anteną albo nadajnikiem.

Oświadczenie o narażeniu na promieniowanie:

To urządzenie spełnia limity wysyłanych fal radiowych dla przenośnych urządzeń radiowych RF, ustanowione przez FCC dla niekontrolowanego środowiska i jest bezpieczny w użyciu zgodnym z przeznaczeniem, opisanym w niniejszej instrukcji. Dodatkowe zmniejszenie narażenia na fale radiowe można osiągnąć przez utrzymywanie urządzenia jak najdalej od ciała użytkownika lub przez ustawienie niższej mocy wyjściowej, o ile taka funkcja jest dostępna.

O tym podręczniku

Dziękujemy za zakupienie aparatu cyfrowego KODAK PIXPRO. Ten podręcznik należy uważnie przeczytać i umieścić w bezpiecznym miejscu do wykorzystania w przyszłości.

- JK Imaging Ltd. zastrzega sobie wszelkie prawa do niniejszego dokumentu. Żadnej z części tej publikacji nie można kopiować, transmitować, przetwarzać, zapisywać w systemie odzyskiwania danych lub przekładać na inne języki lub na język komputerowy, w jakiegokolwiek formie lub w jakikolwiek sposób bez wcześniejszej pisemnej zgody JK Imaging Ltd..
- Wszelkie znaki towarowe wspomniane w tym podręczniku służą wyłącznie do identyfikacji i mogą być własnością ich odpowiednich właścicieli.
- Ten podręcznik udostępnia instrukcje używania aparatu cyfrowego KODAK PIXPRO. Poczyniono starania, aby treść tego podręcznika była dokładna, ale JK Imaging Ltd. zastrzega sobie prawo do wykonania zmian bez powiadomienia.
- W tym podręczniku wykorzystano następujące symbole, pomocne w szybkiej i łatwej lokalizacji informacji.



Wskazują użyteczne informacje, które należy poznać.



Wskazują środki ostrożności, które należy zastosować podczas posługiwania się aparatem.

- W poniższej instrukcji, we wprowadzeniu do obsługi aparatu mogą być stosowane następujące symbole. Służą one ułatwieniu zrozumienia.

[Własności pozycji] : Własności opcji interfejsu aparatu wskazywane są symbolem [] .

Ogólne Zalecenia Dotyczące Bezpieczeństwa

Zalecenia bezpieczeństwa dla aparatu

- Nie wolno zrzucić aparatu i dopuszczać do jego uderzenia o twarde przedmioty.
- Nie wolno próbować rozbierać lub naprawiać aparatu.
- Nie należy używać aparatu ani go przechowywać w zakurzonej przestrzeni lub na plaży, w celu zapobieżenia przedostaniu się do aparatu pyłu lub piasku, które mogą spowodować jego uszkodzenie.
- Nie należy używać aparatu ani go przechowywać w środowisku gorącym lub pod bezpośrednim działaniem światła słonecznego.
- Nie należy używać aparatu ani go przechowywać w silnym polu magnetycznym, przykładowo obok magnesu lub transformatora.
- Nie należy dotykać obiektywu aparatu.
- Nie należy wystawiać aparatu na długotrwałe, bezpośrednie działanie promieni słonecznych.
- W celu zapobieżenia uszkodzeniu aparatu przez wilgoć nie wolno używać ani przechowywać aparatu w środowisku o bardzo dużej wilgotności, takiej jak występuje podczas deszczu lub w pobliżu basenu.
- W przypadku kontaktu kamery z wodą wyłączyć ją, wyjmij baterię i kartę pamięci oraz pozostaw do wyschnięcia przez 24 godziny.
- W przypadku przenoszenia aparatu z miejsca ciepłego do zimnego w jego wnętrzu może dojść do wykrapiania pary wodnej. Przed włączeniem aparatu należy pewien czas odczekać.
- Przed wyjęciem baterii i karty pamięci należy wyłączyć aparat.
- Do czyszczenia korpusu aparatu nie wolno stosować środków ściernych, na bazie alkoholu ani organicznych.
- Do czyszczenia soczewek używać profesjonalnej ściereczki do czyszczenia soczewek oraz specjalnego środka czyszczącego.
- Jeśli aparat długo nie będzie używany należy pobrać z aparatu wszystkie zdjęcia i wyjąć kartę pamięci.
- Jeśli aparat długo nie będzie używany należy przechować go w suchym i czystym miejscu.
- Nasza firma nie zwraca pieniędzy za utratę zdjęć lub filmów spowodowanych niewłaściwą obsługą urządzenia.

Zalecenie dotyczące bezpieczeństwa baterii

- Należy korzystać z dostarczonej samego typu baterii.
- Ładować tylko za pomocą dostarczonej ładowarki.
- Jeżeli w aparacie dojdzie do wycieku płynu z baterii skontaktować się ze sprzedawcą. Jeżeli dojdzie do wycieku płynu z baterii na skórę, należy przemyć skórę dużą ilością czystej wody i uzyskać pomoc lekarską.
- Utylizacja zużytych baterii powinna być prowadzona zgodnie z lokalnymi przepisami (krajowymi lub regionalnymi).
- W celu zapobieżenia uszkodzeniom nie wolno rzucać baterii ani dopuszczać do uderzania nią o twarde przedmioty lub zarysowywania na ostrych krawędziach.
- Nie wolno dopuszczać do zetknięcia baterii z przedmiotami metalowymi (w tym monetami), w celu uniknięcia zwarcia, rozładowania, rozgrzania lub przecieku.
- Nie wolno próbować rozbierać baterii.
- Nie wolno wystawiać baterii na działanie wody. Styki baterii powinny być zawsze suche.
- Nie wolno podgrzewać baterii ani wrzucać jej do ognia, co grozi wybuchem.
- Nie należy przechowywać baterii w środowisku gorącym lub pod bezpośrednim działaniem światła słonecznego.
- Kiedy do zasilania aparatu wykorzystywane są akumulatorki litowo-jonowe w razie ich przegrzania w czasie ładowania należy odłączyć zasilanie. Przerwać ładowanie i odczekać, aż wystarczająco ostygną.
- Jeżeli aparat będzie przechowywany przez dłuższy okres czasu, wyjąć baterię i przechować ją w suchym miejscu niedostępnym dla niemowląt i dzieci.
- W zimnym otoczeniu trwałość baterii ulegnie zauważalnemu zmniejszeniu.
- Baterię należy wkładać zgodnie z oznaczeniami biegunowości w komorze baterii. Nie należy jej wkładać do komory na siłę.

Zalecenia dotyczące bezpieczeństwa karty pamięci

- Przy wyborze karty pamięci należy wybierać oryginalne karty znanych producentów.
- Przed pierwszym użyciem lub po włożeniu nowej, kartę pamięci należy sformatować z wykorzystaniem aparatu.
- Nie wolno zrzucić karty pamięci ani dopuszczać do jej uderzenia o twarde przedmioty celem zapobieżenia jej uszkodzeniom.
- Nie wolno próbować rozbierać lub naprawiać karty pamięci.
- Nie wolno wystawiać karty pamięci na działanie wody. Powinna być zawsze sucha.
- Nie wolno wyciągać karty pamięci, kiedy aparat jest włączony. W przeciwnym razie, karta pamięci zostanie uszkodzona.
- Nie wolno edytować danych bezpośrednio na karcie pamięci. Przed edycją należy skopiować dane na komputer.
- Jeśli aparat długo nie będzie długo używany, należy pobrać z aparatu wszystkie zdjęcia, wyjąć kartę pamięci i przechować ją w suchym miejscu.
- Nie wolno modyfikować nazw plików lub folderów karty za pomocą komputera ponieważ tak zmodyfikowane nazwy mogą nie zostać rozpoznane przez aparat i może wystąpić błąd.
- Zdjęcie wykonywane aparatem zapisywane jest w folderze, który jest automatycznie generowany na karcie SD. W tym folderze nie należy przechowywać zdjęć wykonanych za pomocą innego aparatu, ponieważ zdjęcia te nie będą rozpoznawane podczas odtwarzania.
- Po włożeniu karty pamięci należy upewnić się, że nacięcie karty pasuje do oznaczeń na górze gniazda karty.

Pozostałe zalecenia dotyczące bezpieczeństwa

- Nie należy odłączać zasilania ani wyłączać aparatu w czasie procesu aktualizacji ponieważ mogą zostać zapisane błędne dane i aparat może się później nie włączyć.
- Nie zakładaj paska kamery na szyję dziecka.
- Podczas korzystania z aparatu w samolocie należy przestrzegać zasad określonych przez przewoźnika.
- Ze względu na ograniczenia technologii produkcji LCD może posiadać kilka martwych lub jaśniejszych pikseli, ale nie wpływa to na jakość zdjęć.
- Nie wolno wystawiać LCD na działanie wody. W wilgotnym środowisku przetrzeć ekran miękką i suchą szmatką.
- Jeżeli LCD zostanie uszkodzony i dojdzie do kontaktu ciekłego kryształu ze skórą, natychmiast wytrzeć skórę suchą szmatką i spłukać ją czystą wodą. Jeżeli dojdzie do kontaktu ciekłego kryształu z oczami należy je przemyć czystą wodą przez co najmniej 15 minut i uzyskać pomoc medyczną. W razie przypadkowego połknięcia ciekłego kryształu natychmiast spłukać usta i uzyskać pomoc medyczną.

SPIS TREŚCI

Przed Uruchomieniem	1	Ustawienie języka, Data/Godzina	24
Ogólne Zalecenia Dotyczące Bezpieczeństwa.....	6	Po pierwszym włączeniu należy ustawić język, datę i godzinę	24
SPIS TREŚCI	10	Zerowanie języka.....	25
Gotowość.....	15	Zerowanie ustawień Data/Godzina.....	26
Zawartość opakowania	15	Przegląd Trybów Pracy.....	27
Instalacja nasadki obiektywu i paska .	16	Ustawienie wyświetlania	27
Nazwy części	17	Ekran wyświetlacza LCD.....	28
Włożenie akumulatora i karty pamięci.....	19	Przegląd ikon ekranu w trybie wykonywania zdjęcia	28
Ładowanie akumulatora	21	Przegląd ikon ekranu w trybie wykonywania filmu.....	29
Włączenie i wyłączenie	23	Przegląd ikon ekranu w trybie odtworzenia	30

Użycie pokręć Tryb	31		
Wybrać odpowiedni tryb fotografowania.....	31		
Tryb automatyczny.....	32		
Program AE	34		
Priorytet migawki	34		
Preselekcja przysłony	34		
Tryb ręczny	34		
Poprawa wyglądu	36		
Tryb Wi-Fi	37		
Tryb Zdjęcia tematyczne.....	45		
Tryb Film.....	50		
Ustawienia niestandardowe.....	51		
		Korzystanie z funkcji Elektroniczne wyszukiwanie widoku (EVF).....	53
		Używanie funkcji zoom.....	54
		Ustawienie ostrości	55
		Tryb Makro	56
		Ustawienia samowyzwalacza.....	57
		Tryb Flesz.....	58
		Ustawienia Balansu Bieli.....	59
		Zdjęcia seryjne	60
		Ustawienia EV	61
		Kompensacja ekspozycji	61
		ISO.....	62
		Regulacja migawki.....	62
		Regulacja przysłony.....	63
Podstawowe Operacje.....	53		

Obsługa szybkiego nagrywania	63	Pomiar ekspozycji	72
Menu funkcji regulacji kolorów obrazu	64	Rozmiar obrazu	73
Odtwarzanie	65	OIS (Optyczna stabilizacja obrazu).....	74
Oglądanie zdjęć i filmów wideo	65	AF ciągly	74
Widok miniaturki.....	66	HDR	75
Używanie funkcji odtwarzania z zoomem (wyłącznie do zdjęć).....	67	Uroda	75
Usuwanie zdjęć i wideo.....	68	Scena.....	76
Pokaz slajdów	69	Menu ustawień wykonywania zdjęć ...	77
Grupowe odtwarzanie zdjęć seryjnych .	70	Jakość.....	78
Odtwarzanie animacji panoramy.....	71	Pomocniczy promień AF	78
Korzystanie Menu.....	72	Zoom cyfrowy	78
Menu Zdjęcie.....	72	Nadruk daty	79
		Szybki podgląd	79

Ustawienia niestandardowe.....	80	Zmień rozmiar.....	88
Menu Film	81	Kolor	89
Pomiar ekspozycji.....	81	Ustawienia menu Odtwarzanie	90
Jakość wideo	82	Zabezpiecz	91
OIS (Optyczna stabilizacja obrazu).....	83	Usuń	92
Menu ustawień Film	84	DPOF (Cyfrowy format zamawiania wydruku)	93
Zoom cyfrowy	85	Przytnij.....	93
Ustawienia niestandardowe.....	85	Ustawienia ogólne.....	94
Menu Odtwarzanie	86	Ust. Dźwięku.....	95
Odtwarzanie.....	86	Oszcz. energii.....	95
HDR.....	87	Język.....	96
Retuszuj.....	87	Strefa	96
Obróć.....	88	Data/Czas	96

Jasność LCD	96	Ustawienia trybu USB.....	104
Ustawienia pliku	97	Drukarka	105
Formatuj.....	98	Używanie menu PictBridge.....	106
Kopiuj na kartę.....	98	System wideo.....	110
Numeracja plików	99	Ustaw tryb połączenia karty Eye-Fi SD.....	111
Resetuj.....	99	Obsługa złącz HDMI	112
Wersja FW	100	Podłączanie telewizora HD-ready	112
Ustawienia Połączenia	101		
Podłączenie do komputera PC.....	102	Dodatki	113
Ustawienia trybu USB	102	Specyfikacje	113
Przenoszenie plików do komputera PC.....	103	Zachęty i ostrzeżenia	117
Podłączenie do drukarki zgodnej z PictBridge	104	Rozwiązywanie problemów.....	121

Gotowość

Zawartość opakowania

Opakowanie powinno zawierać zakupiony model aparatu z niżej wymienionymi elementami. Jeśli któregoś z elementów brakuje lub jest uszkodzony należy skontaktować się ze sprzedawcą. (Kształt wtyczki zasilacza może się różnić zależnie od kraju lub regionu. Rzeczywisty element może być inny)

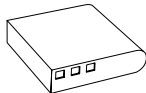

Akumulator litowo jonowy z możliwością ładowania

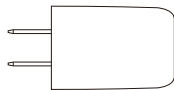

Zasilacz

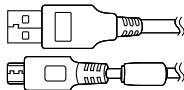

Kabel Micro USB

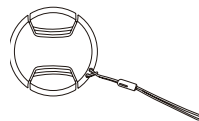

Nakrywka z paskiem do obiektywu



Pasek



Podręcznik szybkiego uruchamiania



Karta gwarancyjna



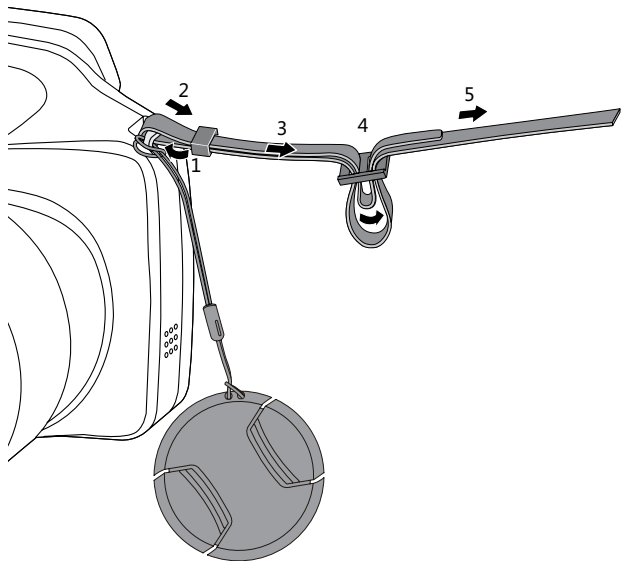

Karta serwisowa

Instalacja nasadki obiektywu i paska

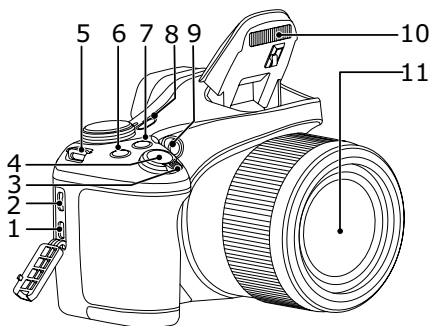

Nazwy części



1. Port Micro HDMI
2. Port Micro USB
3. Pokrętło Zoom
4. Przycisk migawki
5. Oczko paska do noszenia aparatu
6.  Przycisk kompensacji ekspozycji
7.  Przycisk zdjęć seryjnych
8. Przycisk zasilania
9. Wiązka pomocnicza AF/
Lampa samowyzwalacza
10. Lampa błyskowa
11. Obiektyw

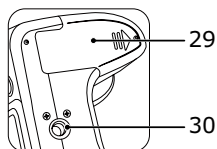
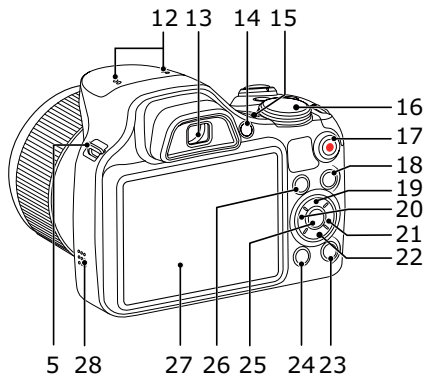

12. Mikrofon
13. Elektroniczne wyszukiwanie widoku (EVF)
14.  Przetącałnik EVF / LCD
15. Lampka wskaźnika
16. Pokrętko Trybu
17.  Przycisk szybkiego nagrywania wideo
18.  Przycisk Menu
19.  Przycisk AF/ Przycisk W górę
20.  Przycisk Makro/ Przycisk W lewo
21.  Przycisk lampy błyskowej/
Przycisk W prawo
22.  Przycisk Usuń/ Przycisk
Samowyzwalacz/Przycisk W dół
23.  Przycisk Wyświetlacz
24.  Przycisk Odtwarzanie
25.  Przycisk SET
26.  Przycisk I
27. LCD
28. Głośnik
29. Pokrywa baterii
30. Gniazdo statywu

Włożenie akumulatora i karty pamięci

1. Otwórz pokrywę baterii zgodnie z kierunkiem strzałki.

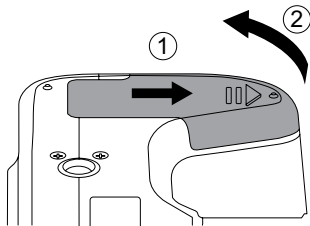

2. Włóż baterię do przedziału na baterię, ustawiając plus i minus zgodnie z ilustracją. Naciskaj ją aż zablokuje się w miejscu.

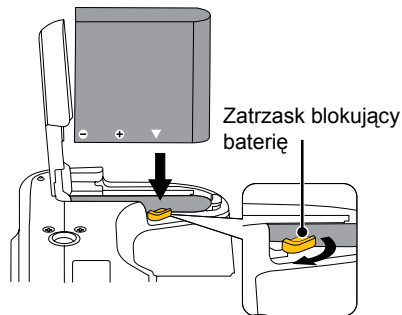

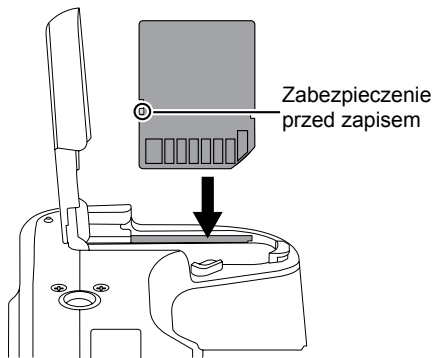

3. Włożyć kartę pamięci do gniazda karty, jak pokazano na rysunku.

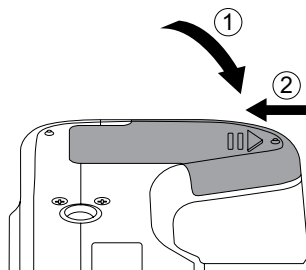

4. Zamknąć pokrywę przedziału baterii.



 Karta pamięci (SD/SDHC) jest opcjonalna i nie wchodzi w skład opakowania aparatu. Kartę należy zakupić oddzielnie. W celu zapewnienia prawidłowego przechowywania danych należy zakupić oryginalną kartę pamięci o pojemności od 4 GB do 32 GB.

 W celu wyjęcia karty pamięci otworzyć pokrywę przedziału baterii, delikatnie nacisnąć kartę pamięci w celu jej wysunięcia i ostrożnie wyjąć kartę.

Ładowanie akumulatora

Przed ładowaniem akumulatora należy wyłączyć aparat i włożyć do niego akumulator.

1. Podłączyć aparat do zasilacza za pomocą kabla USB.
2. W celu naładowania akumulatora włożyć wtyczkę zasilacza do gniazdka ściennego.

 Po długim okresie przechowywania akumulatora zastosować dostarczoną ładowarkę do naładowania akumulatora przed jego użyciem.

 W celu zachowania maksymalnej żywotności akumulatora, za pierwszym razem należy ładować go przez przynajmniej 4 godziny.

 **Wskaźnik ładowania:**
Świeci na pomarańczowo: Ładowanie
Wskaźnik przestanie świecić, kiedy zakończy się ładowanie i zasilanie do kamery zostanie automatycznie wyłączone.

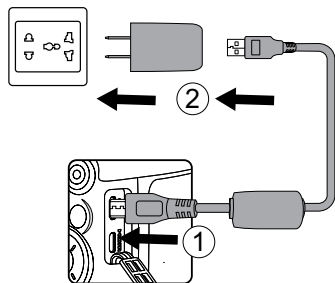

Lampka wskaźnika

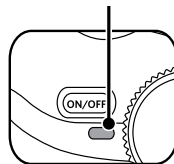

-
3. Kiedy aparat zostanie wyłączony można również, w celu naładowania akumulatora, podłączyć go do komputera korzystając z kabla USB.

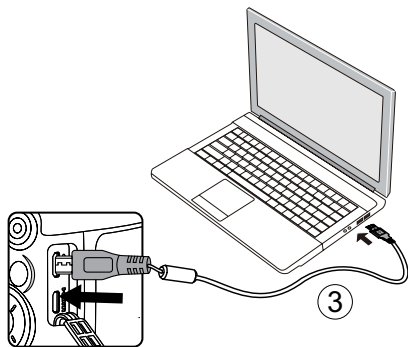



-  Naładuj baterie w temperaturze 0°C-40°C.

Włączenie i wyłączenie

Naciśnij przycisk Power (Zasilanie) w celu włączenia aparatu. W celu wyłączenia aparatu, naciśnij ponownie przycisk Power (Zasilanie).

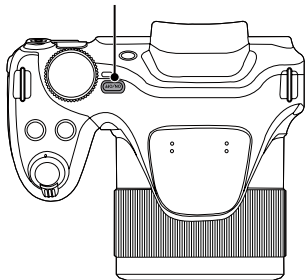
Przycisk zasilania



Naciśnij i przytrzymaj przycisk , aby wyłączyć i uruchomić tryb odtwarzania.

Ustawienie języka, Data/Godzina



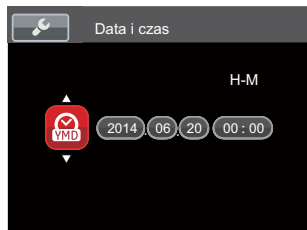

Po pierwszym włączeniu należy ustawić język, datę i godzinę

1. Przy pierwszym obróceniu wyłącznika zasilania w celu włączeniu aparatu wyświetlany jest ekran wyboru języka.
2. Naciskając przyciski strzałek [▲AF] / [▼🗑️🕒] / [◀🌸] / [▶⚡] wybrać wymagany język.
3. Po naciśnięciu przycisku (SET) w celu potwierdzenia wyboru wyświetlony zostanie ekran wyboru daty i godziny.
4. Nacisnąć przycisk strzałki [◀🌸] / [▶⚡], aby wybrać blok, który ma zostać dostosowany: Czas wyświetlany jest w formacie YYYY. MM.DD HH:MM.
5. Nacisnąć przycisk strzałki [▲AF] / [▼🗑️🕒], aby dostosować wartość w wybranym bloku.
6. Po naciśnięciu przycisku (SET) w celu potwierdzenia wyboru wyświetlony zostanie ekran wyboru daty i migawki.



Zerowanie języka





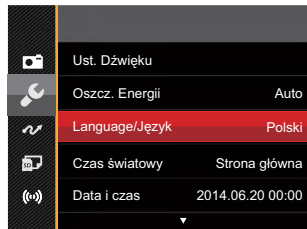



Po ustawieniu języka po raz pierwszy, w celu wyzerowania języka postępować zgodnie z instrukcjami poniżej.

1. Nacisnąć przycisk , nacisnąć przycisk strzałki [▲AF] / [▼☑☺] dół, aby wybrać , a następnie nacisnąć przycisk , aby wejść do menu.
2. Nacisnąć przycisk strzałki [▲AF] / [▼☑☺], aby wybrać opcję , a następnie nacisnąć przycisk  / [▶⚡], aby wejść do menu.
3. Nacisnąć przycisk strzałki [▲AF] / [▼☑☺], aby wybrać opcję [Language/Język], a następnie nacisnąć przycisk  / [▶⚡], aby wejść do menu.
4. Naciskając przyciski strzałek [▲AF] / [▼☑☺] / [◀☑☺] / [▶⚡] wybrać wymagany język i nacisnąć przycisk , aby potwierdzić.
5. Nacisnąć przycisk , co spowoduje wyświetlenie ekranu migawki.



Zerowanie ustawień Data/Godzina

Po ustawieniu języka po raz pierwszy, w celu wyzerowania ustawień opcji Data/Godzina postępować zgodnie z instrukcjami poniżej.

1. Nacisnąć przycisk , nacisnąć przycisk strzałki [▲AF] / [▼☑☺], aby wybrać , a następnie nacisnąć przycisk , aby wejść do menu.
2. Nacisnąć przycisk strzałki [▲AF] / [▼☑☺], aby wybrać opcję , a następnie nacisnąć przycisk  / [▶⚡], aby wejść do menu.
3. Nacisnąć przycisk strzałki [▲AF] / [▼☑☺], aby wybrać opcję [Data i czas], a następnie nacisnąć przycisk  / [▶⚡], aby wejść do menu.
4. Nacisnąć przycisk strzałki [◀☑☺] / [▶⚡], aby wybrać blok, który ma zostać dostosowany: czas wyświetlany jest w formacie YYYY.MM.DD HH:MM.
5. Nacisnąć przycisk strzałki [▲AF] / [▼☑☺], aby wybrać wartość dla wybranego bloku. Po wykonaniu ustawień, nacisnąć przycisk  w celu potwierdzenia.
6. Nacisnąć przycisk , co spowoduje wyświetlenie ekranu migawki.

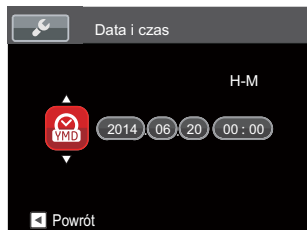
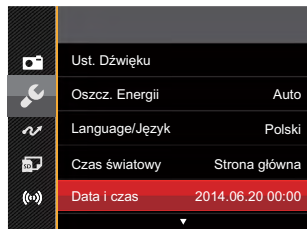

Przegląd Trybów Pracy

Ustawienie wyświetlania

Nacisnąć przycisk , aby wyświetlić ustawienia. Classic (Klasyczne), Full (Pełne), Off (Wył.).

Classic (Klasyczne): Wyświetla wszystkie niezbędne parametry



Off (Wył.): Wyświetla jedynie wpływ

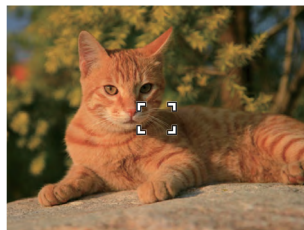

Full (Pełne): Wyświetla wszystkie parametry wpływu, histogram oraz siatkę

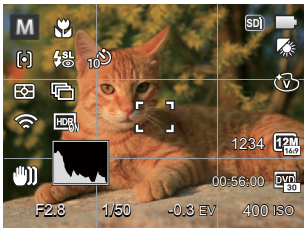

Ekran wyświetlacza LCD

Przegląd ikon ekranu w trybie wykonywania zdjęcia

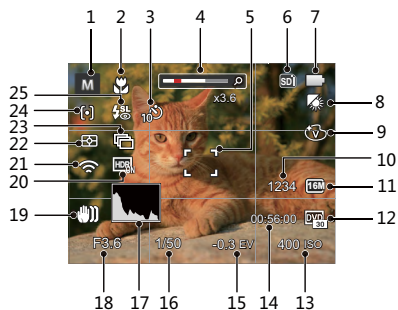

- 1 Trybu wykonywania zdjęć
- 2 Tryb makro
- 3 Samowyzwalacz
- 4 Wyświetlanie powiększenia (przez obrót dźwigni powiększenia)
- 5 Ramka ostrości
- 6 Karta pamięci/Wbudowana pamięć
- 7 Stan baterii

- 8 Balans bieli
- 9 Efekt koloru
- 10 Ilość pozostałych zdjęć
- 11 Wielkość Obrazu
- 12 Jakość wideo
- 13 Czulość ISO
- 14 Pozostały czas nagrywania
- 15 Kompensacja ekspozycji
- 16 Czas otwarcia migawki
- 17 Histogram
- 18 Wartość przestony
- 19 OIS (Optyczna stabilizacja obrazu)
- 20 HDR
- 21 Eye-Fi Wł. (z sygnałem)
- 22 Pomiar ekspozycji
- 23 Zdjęcia seryjne
- 24 Tryb AF
- 25 Tryb Flesz

Przegląd ikon ekranu w trybie wykonywania filmu

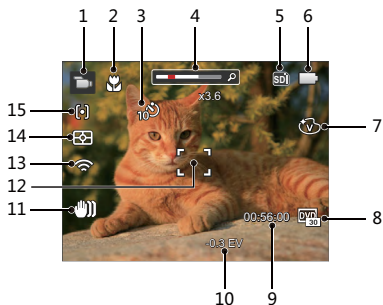

- 1 Tryb filmów
- 2 Tryb makro
- 3 Samowyzwalacz
- 4 Wyświetlanie powiększenia (przez obrót dźwigni powiększenia)
- 5 Karta pamięci/Wbudowana pamięć
- 6 Stan baterii

- 7 Efekt koloru
- 8 Jakość wideo
- 9 Pozostały czas nagrywania
- 10 Kompensacja ekspozycji
- 11 OIS (Optyczna stabilizacja obrazu)
- 12 Ramka ostrości
- 13 Eye-Fi Wł. (z sygnałem)
- 14 Pomiar ekspozycji
- 15 Tryb AF

 Dla uzyskania najlepszych wyników podczas nagrywania filmu zaleca się używanie karty pamięci SDHC.

 Istnieje możliwość regulacji zoomu optycznego i cyfrowego (w sumie 208X). Zoom cyfrowy posiada zbliżenie 4X.

Przegląd ikon ekranu w trybie odtwarzania

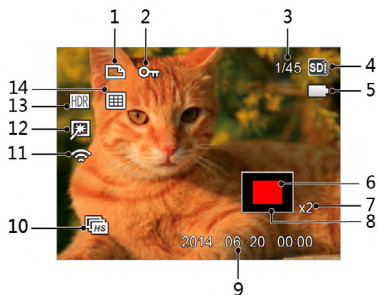

- 1 Pliku DPOF
- 2 Zabezpieczenia pliku
- 3 Wielkość pamięci (wskazuje aktualną ilość zdjęć i całkowitą ilość zdjęć)

- 4 Karta pamięci/Wbudowana pamięć
- 5 Stan baterii
- 6 Obszar powiększenia
- 7 Współczynniki zoomu obrazów
- 8 Obszar objęty zasięgiem
- 9 Data wykonania
- 10 Odtwarzanie grupy zdjęć seryjnych
- 11 Eye-Fi Wł. (z sygnałem)
- 12 Retuszuj
- 13 HDR
- 14 Folder daty

Użycie pokrętła Tryb

Aparat wyposażony jest w wygodne pokrętło Tryb, które pozwala na łatwe przełączanie na różne tryby.

Wybrać odpowiedni tryb fotografowania

1. Naciśnij Power (Zasilanie) w celu włączenia aparatu. Skieruj aparat na obiekt, a następnie wykadruj przy pomocy wyświetlacza LCD.
2. Obróć pokrętło trybu, aby wybrać odpowiedni tryb fotografowania.



Tryb automatyczny



Tryb ręczny



Tryb Film



Program AE



Poprawa wyglądu



Ustawienia
niestandardowe



Priorytet migawki



Tryb Wi-Fi



Preselekcja przysłony



Tryb Zdjęcia tematyczne

3. Przesuń dźwignię zoom, aby powiększyć lub pomniejszyć obiekt oraz go wykadrować.
4. Aby ustawić ostrość na obiekcie, naciśnij przycisk migawki do połowy. W celu zrobienia zdjęcia, gdy ramka ostrości zmieni kolor na zielony, naciśnij przycisk migawki do końca.

Tryb automatyczny

Aparat automatycznie optymalizuje parametry w celu uzyskania najlepszych wyników.

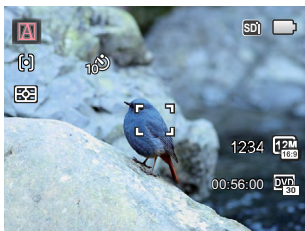

Auto

Aparat automatycznie wyreguluje ekspozycję i ostrość, aby zapewnić dobrą jakość obrazów.

Pejzaż

Dla pejzaży, automatycznie wyreguluje ekspozycję w celu dopasowania do tła.

Portret

Dla pejzaży, automatycznie wyreguluje ekspozycję w celu dopasowania do tła.

Nocny portret

Podczas wykonywania nocnych portretów lub przy słabym świetle, automatycznie wyreguluje ekspozycję w celu wykonywania zdjęć ludzi i nocnych scen.

Portret z tylnym oświetleniem

Podczas wykonywania zdjęć w świetle słonecznym lub w innym świetle umieszczonym z tyłu, automatycznie wyreguluje ekspozycję planu pierwszego w celu wykonania dobrych zdjęć.

Nocny pejzaż

Dla scen nocnych, automatycznie zwiększy wartość ISO, aby skompensować słabe światło.

Makro

Aby uzyskać bardziej szczegółowe zbliżenie tryb automatycznie wykorzysta tryb Makro, ogniskując obiektyw.

Program AE P

Użytkownik może wybrać wartość ISO lub EV zależnie od osobistych preferencji, a kamera automatycznie ustawi szybkość migawki i wielkość apertury.

Priorytet migawki S

Można dostosować szybkość migawki / wartość EV i wartość ISO. Ten tryb jest najczęściej używany do fotografowania ruchomych obiektów.

Preselekcja przysłony A

Można dostosować wartość przysłony / wartość EV i wartość ISO. Ten tryb jest najczęściej używany do fotografowania nieruchomych obiektów i do kontrolowania głębi widoku.

Tryb ręczny M





Można ręcznie dostosować wartość przysłony / szybkość migawki i wartość ISO. Ten tryb jest najczęściej używany do robienia zdjęć statycznych.

Tryb: P S A M

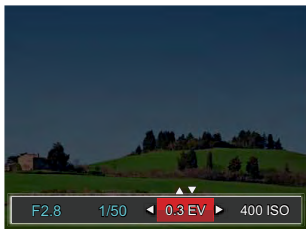
Należy wykonać podane poniżej czynności aby dostosować parametry:

1. Obróć pokrętkę trybu aby wybrać żądany tryb i nacisnąć przycisk  w celu skonfigurowania ustawień.















2. Nacisnąć przycisk strzałki [ / [], aby wybrać pozycję do dostosowania.
3. Nacisnąć przycisk strzałki [ AF] / [], aby dostosować parametry.
4. Naciśnij przycisk  aby zatwierdzić ustawienia i przejść do ekranu robienia zdjęć.

Możliwości dostosowania zgodnie z trybem **PSAM**: (O: Opcja X: Brak opcji, wyświetlanie automatyczne)



Tryb \ Pozycji	Wartość przysłony	Szybkość migawki	Wartość EV	Wartość ISO
P	X	X	O	O
S	X	O	O	O
A	O	X	O	O
M	O	O	X	O

Poprawa wyglądu

Aparat ustawia automatycznie ekspozycję do robienia zdjęć w naturalnych kolorach.

1. Obróć pokrętkę szybkiego wyboru na .
2. Nacisnąć przycisk  i strzałki [AF] / [  ], aby wybrać .
3. Nacisnąć przycisk strzałki [ ] / [ ], aby wybrać opcję i nacisnąć przycisk , aby potwierdzić i powrócić do trybu wykonywania zdjęć.



-  Efekt 1: Gładka skóra
-  Efekt 2: Gładka skóra+Rozjaśnianie oczu
-  Efekt 3: Gładka skóra+Rozjaśnianie oczu +Powiększanie oczu

Tryb Wi-Fi

Włącz transmisję obrazu i zdalne sterowanie poprzez połączenie inteligentnego urządzenia z Wi-Fi.

Przed użyciem urządzenia:

- Potwierdź, że inteligentne urządzenie to smart phone z systemem Android 2.3 lub systemem 4.x, komputer typu tablet z systemem Android 4.x lub system iOS 6/7. Jeśli tak nie jest, przed użyciem aplikacji należy zaktualizować urządzenie.
- Nie używaj urządzenia w miejscach o dużym natężeniu pola magnetycznego, w miejscach z zakłóceniami fal elektrostatycznych i elektrycznych (np. w pobliżu kuchenki mikrofalowej), gdyż mogą one spowodować uszkodzenie odbierania sygnałów.
- Aby utrzymać połączenie, należy trzymać aparat w odległości 10 metrów (32,8 stopy) bez ekranowania sygnału.
- Nie używaj funkcji Wi-Fi w samolocie.
- Kamera i inteligentne urządzenie może być podłączone tylko jeden do jednego.

Pobieranie pakietu aplikacji:



Pobierz dedykowany pakiet instalacyjny ze sklepu z aplikacjami (nazwa aplikacji: PIXPRO Remote Viewer), a następnie zainstaluj go.

Android systemem: 

Dla urządzeń z systemem Android znajdź i pobierz aplikację "PIXPRO Remote Viewer"

 z Google Play i zainstaluj ją zgodnie z instrukcjami na interfejsie.



<https://play.google.com/store/apps/details?id=com.jkimaging.pixproremoteviewer>

iOS systemem: 

Dla urządzeń Apple znajdź i pobierz aplikację "PIXPRO Remote Viewer"  z App Store i zainstaluj ją zgodnie z instrukcjami na interfejsie.



<https://itunes.apple.com/us/app/pixpro-remote-viewer/id833154167?mt=8>

Zob. Instrukcja obsługi "PIXPRO Remote Viewer dostępna z witryny:

Americas



<http://kodakpixpro.com/Americas/support/downloads.php>



Europe





<http://www.kodakpixpro.com/Europe/support/multi-lang-downloads.php>

1. Ustaw pokrętkę trybu pracy na , a następnie wejdź do interfejsu wyboru Wi-Fi.



2. Aby wybrać i ustawić opcje naciśnij przycisk strzałki [] / [] .

-  [Ustawienia] : Dostosowanie ustawień Wi-Fi do systemu aparatu.
-  [Station] : Użyj trybu Stacja do połączenia z “Osobistym hotspotem”, utworzonym w urządzeniu mobilnym.
-  [Tryb AP] : W trybie AP, aparat będzie działać jako punkt dostępowy, umożliwiając podłączenie do niego, innego urządzenia wifi.





W celu rozłączenia, przekręć pokrętkę trybu pracy.





Tryb AP

Ta kamera może połączyć się z twoim urządzeniem inteligentnym przez Wi-Fi.

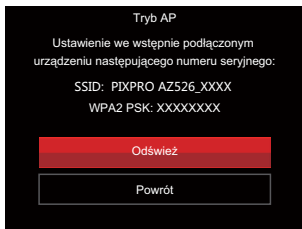
Ustawienia kamery:

1. Wybierz  i naciśnij przycisk , aby wejść do interfejsu ustawień.



Naciśnij przycisk strzałki [AF] / [  ], aby wybrać:

- **Odśwież:** Utwórz nowe hasło WPA2 PSK.
- **Powrót:** Powrót do poprzedniej strony.

Ustawienia inteligentnego urządzenia:



2. Włącz Wi-Fi inteligentnego urządzenia, a następnie odszukaj sąsiednie urządzenia bezprzewodowe.
3. Wybierz nazwę kamery SSID, a następnie wprowadź do kamery ośmiocyfrowe hasło po WPA2 PSK.
4. W celu uruchomienia aplikacji kliknij ikonę aplikacji .

Zakończenie konfiguracji:



5. Po połączeniu aplikacji z kamerą, można uruchomić operacje funkcyjne inteligentnego urządzenia.

Station





Włącz pilota i transmisję obrazu poprzez połączenie kamery z punktem dostępowym Wi-Fi stworzonym przez urządzenie inteligentne.

1. Włącz punkt dostępu Wi-Fi inteligentnego urządzenia.
2. Wybierz w kamerze , a następnie naciśnij przycisk , aby potwierdzić połączenie z inteligentnym urządzeniem.







Naciśnij przycisk strzałki [] / [] , aby wybrać:

- Skanuj: Szukaj ponownie pobliskich urządzeń bezprzewodowych.
- ►: Wybierz nazwę urządzenia, które ma być połączone.
- Powrót: Powrót do ekranu wyboru trybu Wi-Fi.

3. Naciśnij przycisk [AF] / [  ], aby wybrać nazwę inteligentnego urządzenia, które ma być połączone, a następnie naciśnij przycisk , aby potwierdzić wybór. Następnie kamera przejdzie do interfejsu wprowadzania hasła.



Znaczenie ikon interfejsu:

Ikona	Opis
	Usuń ostatnią literę
	Przełącz wyświetlanie wielkich i małych liter
	Przesuń kursor
	Przełącz wprowadzanie symboli
	Miejsce wprowadzania danych

- Naciśnij przycisk strzałki [▲AF] /[▼🗑️🕒] / [◀📶] / [▶🔌], aby wybrać daną opcję , a następnie naciśnij przycisk (SET) , aby potwierdzić wybór. Po podaniu hasła wprowadź zakończenie WPA2 PSK.
- Po zapisaniu hasła połącz urządzenie do sieci.
 - Jeżeli połączenie się udało, na wyświetlaczu LCD pojawi się.

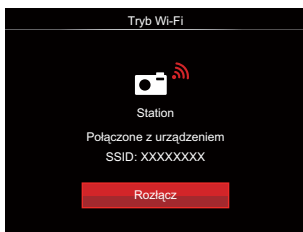

- Jeżeli połączenie się nie udało, sprawdź urządzenie Wi-Fi i spróbuj ponownie.
- Po podłączeniu naciśnij ikonę aplikacji App  na urządzeniu inteligentnym. Możesz ją wykorzystać do przeprowadzenia operacji relatywnej.

Wyświetlany status połączenia Wi-Fi:

Wi-Fi jest prawidłowo podłączone, ale aplikacja nie jest aktywna.



Wi-Fi jest prawidłowo podłączone i aplikacja jest włączona.



Aby przerwać połączenie:

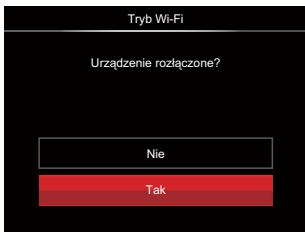

- Nie: Zostaw Wi-Fi włączone i powróć do poprzedniej strony.
- Tak: Odłącz Wi-Fi i powróć do ekranu połączenia z Wi-Fi.



Zakłócenia Wi-Fi inteligentnego urządzenia:





- Powrót: Wróć do interfejsu SSID.

Ustawienia

Nazwę tej kamery można zmienić za pomocą odpowiedniego przycisku.

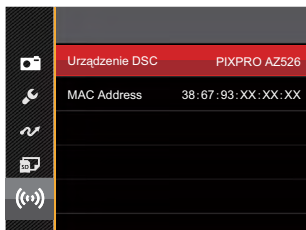
1. Wybierz , a następnie naciśnij przycisk , aby wejść do interfejsu ustawień.
2. Naciśnij przycisk strzałki [▲AF] / [▼🗑️🕒], aby wybrać opcje, które mają być dostosowane, a następnie naciśnij przycisk , aby wejść do menu.



3. Naciśnij przycisk , aby potwierdzić ustawienia, a następnie pomірń opcję menu.

Urządzenie DSC

Domyślna nazwa urządzenia DSC to [PIXPRO AZ526]. Zmiany nazwy urządzenia DSC można dokonać poprzez naciśnięcie odpowiedniego przycisku.



W celu uzyskania informacji o sposobie wprowadzania danych patrz strona 41, wprowadzanie hasła.

MAC Address





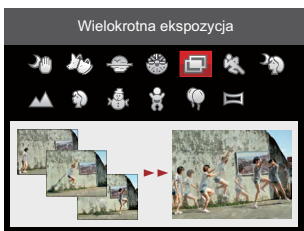

Sprawdź bezprzewodowy adres MAC tej kamery.

Tryb Zdjęcia tematyczne SCN

Można wybrać odpowiedni tryb z 13 trybów scen, stosowanie do bieżącego środowiska wykonywania zdjęć. Następnie aparat automatycznie konfiguruje najbardziej odpowiednie ustawienia.

1. Obrócić pokrętkę trybu do **SCN**.
2. Naciskając przyciski strzałki [**▲AF**] / [**▼**  ◀ ▶ , aby potwierdzić.



3. Jeśli istnieje jakakolwiek potrzeba zmiany sceny, naciśnij przycisk , a następnie przycisk , a na końcu przyciski strzałki [**▲AF**] / [**▼**  ◀ ▶ 

Zdjęcia nocne z ręki 🙌

Zmniejszenie rozmycia podczas wykonywania zdjęć przy słabo oświetlonych/podświetlonych scenach.



Zrób szybko 4 zdjęcia poniżej 8M (w tym 8M), a następnie nałóż je jako wyraźny obraz nocny.

Tryb Zwierzęta domowe 🐾

Błyskawicznie rozpoznaje zwierzątko (pies/kot) i wykonuje mu zdjęcie w ruchu.



Po wykryciu twarzy kota / psa, pojawi się biała ramka ostrości. Kamera wykona zdjęcie i zapisze je niezależnie od tego, czy ostrość jest prawidłowa (jeśli ostrość jest prawidłowa pojawi się zielona ramka ostrości, jeśli nie jest prawidłowa, pojawi się pomarańczowa ramka).



W jednym czasie może być wykrytych do 10 psów / kotów.

Zachód słońca 🌅



Do zdjęć zachodów słońca. Wykonywanie zdjęć obiektów w silnym świetle słonecznym.

Sztuczne ognie 🎆

Do zdjęć sztucznych ogni nocą. Zalecane użycie statywu.

Wielokrotna ekspozycja

Do fotografowania poruszających się obiektów (do 7) w tym samym tle.

-  Przed wykonaniem zdjęcia trzymaj stabilnie aparat. Aby wykonać serię 7 zdjęć, naciśnij i przytrzymaj przycisk migawki, aż zatrzyma się automatycznie. W celu zatrzymania robienia zdjęć, zwolnij przycisk migawki do połowy.
-  Obiekty, które mają być nagrane muszą poruszać się od lewej do prawej strony. Obiekty poruszające z innych kierunków nie będą zarejestrowane.
-  Obiekty poruszające się za szybko lub zbyt blisko będą miały wpływ na efekt nagrania.

Sport

Do zdjęć szybko poruszających się obiektów. Ostre zdjęcia akcji bez rozmycia.

Nocny portret

Do portretów w nocnej scenerii (Zalecane użycie statywu).

Krajobraz

Do zdjęć krajobrazów. Żywe odtwarzanie kolorów zielonego i niebieskiego.

Portret

Do zdjęć portretowych

Śnieg

Do zdjęć obiektów na śniegu. Zmniejszenie niedoświetlenia.

Dzieci

Do zdjęć dzieci i zwierząt. Lampa błyskowa jest wyłączona w celu ochrony oczu.











Przyjęcie

Do zdjęć obiektów nocą bez używania statywu. Ostre zdjęcia bez zamazań.

Tryb Panorama

Ta funkcja pozwala na robienie panoramicznych zdjęć, które pokazują więcej niż pojedyncza fotografia. Podążaj z aparatem za strzałką, gładkim i równomiernym ruchem, aby bezbłędnie uchwycić ultraszeroki obraz, nawet w 360 stopniach.



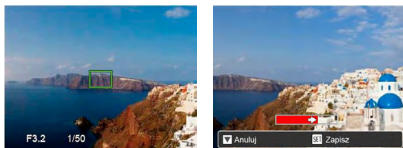

Należy wykonać podane poniżej czynności:

1. Wybrać trybu Panorama () i nacisnąć przycisk  , aby potwierdzić.
2. Naciskając przyciski strzałek [▲AF] / [▼] / [◀] / [▶] wybrać kierunek wykonywania zdjęcia. (Jeżeli nie zostanie dokonany żaden wybór domyślnie przyjmowany jest kierunek w prawo) Dwie (2) sekundy później aparat jest gotowy do wykonania zdjęć. Można również nacisnąć przycisk  lub do połowy wcisnąć przycisk migawki, aby być gotowym do wykonania zdjęć.

3. Skomponować obraz na LCD i do połowy wcisnąć przycisk migawki w celu ustawienia ostrości na przedmiocie. Po ustawieniu ostrości całkowicie wcisnąć przycisk migawki w celu wykonania pierwszego zdjęcia. W tym momencie, na ekranie wyświetlony zostanie dialog procesowy dotyczący sklejania panorama.





4. Obracaj aparat w zależności od ustawionego kierunku. Gdy zakres obrotów nie przekracza zakresu wykrywanego przez kamerę, okno dialogowe postępu wzdłuż wskaźnik strzałkowy częściowo stają się czerwone. Kiedy całkowicie zmieni kolor na czerwony wykonywanie zdjęcia panorama jest zakończone.

-  Obraz panoramiczny można odtworzyć metodą animacji flash. Zobacz odtwarzanie panoramiczne wideo na stronie 71.
-  Podczas wykonywania zdjęcia, lampa błyskowa, samowyzwalacz, tryby makro oraz kompensacja ekspozycji nie są dostępne. W tym momencie nie jest też dostępna regulacja ogniskowej.
-  Podczas wykonywania zdjęć do panorama, nacisnąć przycisk , w celu przerwania wykonywania zdjęć i zapisania dotychczas wykonanych. Nacisnąć przycisk strzałki [▼🗑️😊] w celu anulowania wykonywania zdjęć i niezapisania dotychczas wykonanych.
-  Podczas wykonywania panorama, kiedy kierunek ruchu aparatu jest zły lub kąt różni się od ustawień wewnętrznych, na LCD wyświetlany jest komunikat [Nieprawidłowe wyrównanie. Spróbuj ponownie.] i dotychczas wykonywane zdjęcia są zapisywane.

Tryb Film

Przełączenie na nagrywanie filmu wideo.

Należy wykonać podane poniżej czynności:

1. Obróć pokrętkę trybu, aby wybrać , a wejdzie ekran filmowy.
2. Naciśnij przycisk  lub przycisk migawki, aby rozpocząć nagrywanie.



3. Po zakończeniu nagrywania naciśnij przycisk  lub przycisk migawki, aby zapisać film i powrócić do ekranu filmowy.

 W procesie nagrywania, można przesunąć dźwignię zoom, aby powiększyć lub pomniejszyć obiekt.

Ustawienia niestandardowe CS

Użytkownik może zapisać okresowo wykorzystywane tryby wykonywania zdjęć lub tryb zdjęcia tematycznego i parametry i przełączać się na te tryby celem szybkiego dostosowania konfiguracji aparatu.

Ustawienia w trybie CS (usunięcie ustawienia lub ustawienie stanu po wyzerowaniu):

1. Przekręć pokrętkę trybu pracy w celu wybrania trybu **CS**, a następnie przejdź na ekran konfiguracji, jak to zostało pokazane na poniższym rysunku:

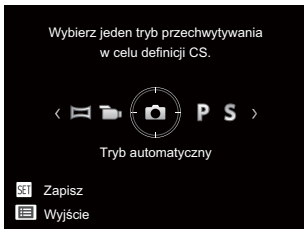





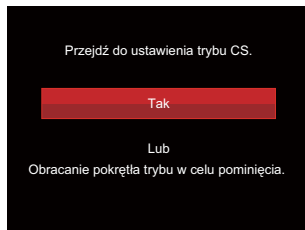

2. Jak pokazano na rysunku, naciśnij przycisk strzałki [**◀** / **▶**] / [**▶** / **▶**], aby wybrać tryb fotografowania, który chcesz zdefiniować jako **CS**, a następnie naciśnij przycisk (SET), aby przejść do ekranu fotografowania.

3. Jak pokazano na rysunku, naciśnij przycisk (SET), i wybierz, czy chcesz kontynuować ustawienie trybu **CS**, czy obrócić pokrętkę trybu, aby opuścić to ustawienie.



Ustawienia w innych trybach (użyj tej metody do wykonania innych ustawień indywidualnych):

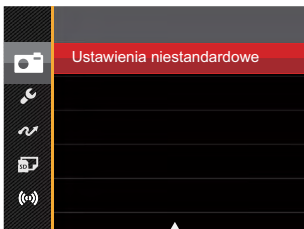

1. Wybrać dowolny tryb lub tryb zdjęcia tematycznego do zapisania.
2. Ustawić wymagane parametry w danym trybie.

3. Nacisnąć przycisk , nacisnąć przycisk strzałki [▲AF] / [▼🗑️🕒], aby wybrać , a następnie nacisnąć przycisk , aby wejść do menu.
4. Nacisnąć przycisk strzałki [▲AF] / [▼🗑️🕒], aby wybrać opcję , a następnie nacisnąć przycisk  / [▶️⚡], aby wejść do menu.
5. Nacisnąć przycisk strzałki [▼🗑️🕒], aby wybrać opcję [Ustawienia niestandardowe], a następnie nacisnąć przycisk  / [▶️⚡], aby wejść do menu.

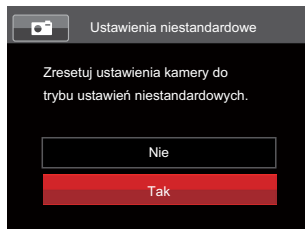

6. Wybrać [Tak], aby zapisać lub [Nie], aby anulować.



7. Obrócić pokrętko trybu, aby przełączyć na ustawienia niestandardowe (**CS**).
8. Uaktywniane są ustawienia ostatnio zapisanego zdjęcia.
 -  Przy stosowaniu trybu **CS** po raz pierwszy, nie ma wstępnie ustawionych parametrów dla trybu **CS** .
 -  Jeśli chcesz usunąć ustawienia [Ustawienia niestandardowe], to przeczytaj o funkcji reset na stronie 99.

Podstawowe Operacje



Korzystanie z funkcji Elektroniczne wyszukiwanie widoku (EVF)

EVF, który jest stosowany do oglądania sceny i przedmiotów.

EVF ma następujące zalety:

Nie ma na niego wpływu oświetlenie otoczenia co pozwala uniknąć pogorszonej kompozycji powodowanej przez odbicia światła na LCD.

Należy wykonać podane poniżej czynności:

1. Naciśnij Power (Zasilanie) w celu włączenia aparatu i naciśnij przycisk  w celu przełączenia na wyświetlacz EVF. W tym momencie LCD stanie być zamknięte.
2. Obserwować sceny i przedmioty przez EVF.
3. Ponownie naciśnij przycisk  lub uruchomić aparat w celu przełączenia na wyświetlacz LCD.



W Tryb Wi-Fi lub Tryb odtwarzania, przycisk  jest nieaktywny.

Używanie funkcji zoom

Twój aparat jest wyposażony w dwa rodzaje zoomu: zoom optyczny i zoom cyfrowy. Naciśnij przełącznik Zoomu, aby powiększyć lub pomniejszyć obiekt w czasie wykonywania zdjęć.

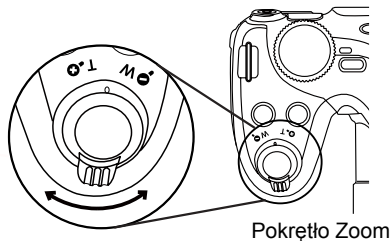

Kiedy powiększenie optycznie osiągnie wartość progową jak powiększenie cyfrowe puścić i obrócić dźwignię powiększania do położenia T, w celu przełączenia między powiększeniem optycznym a powiększeniem cyfrowym.

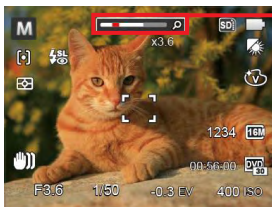

Wskaźnik Zoom

Ustawienie ostrości

Ta funkcja może być regulowana w trybie **PSAM**. Wykonaj poniższe czynności, aby skonfigurować ustawienia:

1. Naciśnięć przycisk strzałki [**▲AF**], aby wyświetlić ekran ustawień.

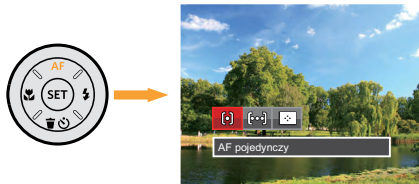

2. Naciśnięć przycisk strzałki [**◀**] / [**▶**], aby wybrać jeden z następujących 3 trybów:

- [**o**] AF pojedynczy
Na środku LCD pojawia się ramka ustawienia ostrości obiektu.
- [**pod**] AF wielopunktowy
Aparat automatycznie ustawia ostrość obiektu w szerokim zakresie w celu odszukania punktu ostrości.
- [**□**] Śledzenie obiektu
Inteligentne śledzenie obiektu w ruchu, podczas wykonywania zdjęć z ustawianiem ostrości.

3. Naciśnij przycisk **SET** aby zatwierdzić ustawienia i wyjść z menu.



Po włączeniu funkcji śledzenia obiektu z nastawianiem ostrości, śledzenie nastąpi tylko wówczas, gdy ostrość jest prawidłowa.

Tryb Makro



Tryb Makro może być wykorzystywany przy robieniu zdjęć małych obiektów lub z bliskiej odległości. Ten tryb umożliwia użycie funkcji zoom w przypadku niewielkiej odległości od obiektu.

Ta funkcja może być regulowana w trybie **PSAM** + [📷] [📷]. Wykonaj poniższe czynności, aby skonfigurować ustawienia:

1. Naciśnięć przycisk strzałki [◀📷], aby wejść do menu makro.



2. Naciśnięć przycisk strzałki [◀📷] / [▶📷], aby wybrać jeden z następujących 2 trybów:

-  Makro Wyt.
Wybierz tę opcję w celu wyłączenia trybu Makro.
-  Makro Wł.
Wybierz tę opcję jeśli chcesz by ogniskowanie na obiekcie odbywało się bliżej soczewki (od strony W, odległość kamery od obiektu powinna przekraczać 1 cm).

3. Naciśnij przycisk  aby zatwierdzić ustawienia i wyjść z menu.

Ustawienia samowyzwalacza



Przy pomocy tej funkcji można wykonywać zdjęcia po ustawionym czasie. Kamerę można ustawić na wykonywanie zdjęć po 2 i 10 sekundach od naciśnięcia przelony lub po uśmiechnięciu się.



Ta funkcja może być regulowana w trybie **PSAM** . Wykonaj poniższe czynności, aby skonfigurować ustawienia:

1. Nacisnąć przycisk strzałki [▼🗑️😊], aby wejść do menu samowyzwalacza.





2. Naciskać przycisk strzałki [◀️🗑️😊] / [▶️😊], aby wybrać jeden z następujących 4 trybów:

-  Samowyzwalacz Wyl.
Wyłączenie samowyzwalacza.
-  Samowyzwalacz 2 sek.
Po naciśnięciu przycisku migawki pojedyncze zdjęcie wykonywane jest z 2 sekundowym opóźnieniem.

-  Samowyzwalacz 10 sek.
Po naciśnięciu przycisku migawki pojedyncze zdjęcie wykonywane jest z 10 sekundowym opóźnieniem.
-  Samowyzwalacz Uśmiech
Nacisnąć przycisk migawki, a zdjęcie zostanie wykonane natychmiast po tym, jak wykryta zostanie uśmiechnięta twarz.

3. Naciśnij przycisk (SET) aby zatwierdzić ustawienia i wyjść z menu.

-  Przy włączonym samowyzwalaczu, naciśnięcie migawki lub przycisku strzałki [▼🗑️😊] wyłączy tę funkcję i powoduje powrót ekranu wykonywania zdjęć oraz utrzymanie ustawień samowyzwalacza.
-  Włączenie wykrywania uśmiechu poprzez naciśnięcie migawki lub przycisku (SET) może wyłączyć samowyzwalacz i spowodować powrót do ekranu fotografowania przy zachowaniu ustawienia samowyzwalacza dla funkcji uśmiechu.

Tryb Flesz

Lampa błyskowa służy głównie jako dodatkowe oświetlenie sceny. Flesz zwykle służy do wykonywania zdjęć pod światło, w celu wyróżnienia fotografowanego obiektu – przez oświetlenie go przy zaciemnionym tle. Przydaje się również do zmierzenia natężenia światła i sfotografowania zupełnie ciemnych scen przez ich naświetlenie.

Ta funkcja może być regulowana w trybie **PSAM**. Wykonaj poniższe czynności, aby skonfigurować ustawienia:

1. Nacisnąć przycisk strzałki [▶⚡], aby wejść do menu ustawień lampy błyskowej.

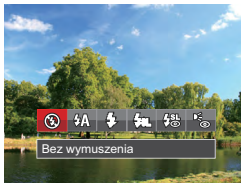

2. Nacisnąć przycisk strzałki [◀⬆️] / [▶⚡], aby wybrać jeden z następujących 6 trybów:

- Bez wymuszenia
Lampa błyskowa jest wyłączona.
- Automacyjny
Lampa błyskowa aparatu jest wyzwalana automatycznie, w zależności od warunków oświetlenia.
- Wymuszenie lampy błyskowej
Lampa błyskowa jest wyzwalana przy każdym zdjęciu.

- Wolna synchronizacja
Umożliwia to wykonywanie zdjęć ludzi nocą i wyraźne pokazywanie obiektów na tle nocy. Zalecane jest używanie statywu.

- Wolna sync.+Redukcja czerw. Ten tryb należy używać do zdjęć z synchronizacją z długim czasem ekspozycji oraz redukcją efektu czerwonych oczu.

- Redukcja czerwonych oczu
Aparat wykonuje serię krótkich przedbłysków przed wykonaniem zdjęcia w celu redukcji efektów czerwonych oczu.

3. Naciśnij przycisk aby zatwierdzić ustawienia i wyjść z menu.

- Za wyjątkiem trybu Bez wymuszenia, podczas naciśnięcia do połowy przycisku migawki dla ustawienia ostrości, lampa błyskowa zostanie w razie potrzeby uruchomiona automatycznie.

Ustawienia Balansu Bieli



Funkcja balansu bieli pozwala na regulację temperatury barwowej dla różnych źródeł światła.





Ta funkcja może być regulowana w trybie **PSAM**. Wykonaj poniższe czynności, aby skonfigurować ustawienia:

1. Naciśnij przycisk **SET**, aby wybrać menu Balansu Bieli.



2. Naciskać przycisk strzałki [**◀**☘] / [**▶**⚡], aby wybrać jeden z następujących 8 trybów:

- **AUTO WB** AWB
-  Światło dzienne
-  Zachmurzenie



-  Jarzeniowe
 -  Jarzeniowe CWF
 -  Żarowe
 -  Ręczny balans bieli (Wcisnąć do końca przycisk migawki, aby wykryć wartość balansu bieli)
 -  Temp. kolorów (1900K~10000K)
Naciśnij przyciski strzałki [**▲**AF] / [**▼**☘], aby wprowadzić "Wartość regulacji K"; Naciśnij przycisk strzałki [**◀**☘], aby opuścić wartość K.
3. Naciśnij przycisk **SET** aby zatwierdzić ustawienia i wyjść z menu.



Zdjęcia seryjne

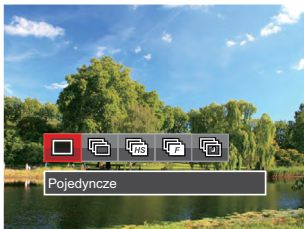



Ta funkcja może być regulowana w trybie **PSAM**. Wykonaj poniższe czynności, aby skonfigurować ustawienia:

1. Nacisnąć , aby wejść do menu wykonywania zdjęć ciągłych.



2. Nacisnąć przycisk strzałki [] / [] , aby wybrać jeden z następujących 5 trybów:











-  **Pojedyncze**
Wykonywanie wyłącznie pojedynczego zdjęcia.
-  **Zdjęcia seryjne**
W celu zrobienia serii zdjęć.

-  **Wysoka szybkość (VGA)**
W celu zrobienia serii zdjęć z pikselem VGA.
 -  **Szybkie (4M)**
W celu zrobienia serii zdjęć o 4M pikselach.
 -  **Upływ czasu**
Wykonywanie zdjęć w oparciu o zaprogramowany odstęp czasu (30 sek./ 1 min./ 5 min./ 10 min.).
3. Naciśnij przycisk  aby zatwierdzić ustawienia i wyjść z menu.
 4. Naciśnij przycisk migawki, aby rozpocząć wykonywanie zdjęć ciągłych.
-  Podczas robienia zdjęć w trybie ciągłym, lampa błyskowa jest automatycznie ustawiana na Bez wymuszenia w celu zrobienia serii szybko następujących po sobie zdjęć.



Ustawienia EV

Menu funkcji EV aparatu zawiera wiele funkcji takich jak regulacja EV, ISO, Regulacja migawki, Regulacja przysłony itp. Prawidłowe ustawienie funkcji pozwoli na wykonywanie lepszej jakości zdjęć.

Aby dokonać ustawień postępuj zgodnie z poniższymi wskazówkami:

1. Nacisnąć przycisk , aby wyświetlić ekran ustawień.
2. Nacisnąć przycisk strzałki [ ] / [ ], aby wybrać opcje ustawień.
3. Nacisnąć przycisk strzałki [ **AF**] / [  ], aby dostosować wartości opcji.
4. Naciśnij przycisk , aby zakończyć ustawianie i przejść do ekranu wykonywania zdjęć.

Kompensacja ekspozycji

Ustawienia w celu regulacji jasności obrazu. W przypadku bardzo wysokiego kontrastu pomiędzy fotografowanym obiektem i tłem, można odpowiednio wyregulować jasność obrazu. (Można regulować w trybie **PSA**  )

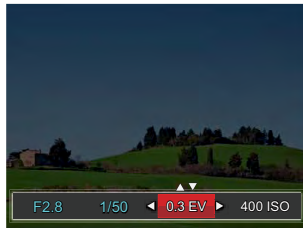

Zakres regulowanej wartości ekspozycji wynosi od EV -3.0 do EV+3.0.

ISO

Funkcja ISO umożliwia ustawienie czułości sensora aparatu, w oparciu o jasność otoczenia fotografowanego obiektu. W celu poprawienia wydajności w ciemnych miejscach wymagana jest wyższa wartość ISO. Z drugiej strony, niższa wartość ISO jest wymagana w miejscach z jasnym oświetleniem. (Można regulować w trybie **P S A M** + )



Opcje ISO zawierają automatyczne, 100, 200, 400, 800, 1600 oraz 3200.

Regulacja migawki

Jeśli chodzi o szybkość przesłony, to kamera może automatycznie ustawiać wielkość apertury stosownie do ręcznie ustawianej szybkości przesłony, dając w efekcie optymalne naświetlenie. Ruch obiektu można pokazać przez regulację szybkości przesłony. Wysoka wartość ustawienia przesłony daje wyraźny obraz ruchu szybko poruszających się obiektów, a niskie ustawienie pozwala wykonać zdjęcie szybko poruszającego się obiektu z silnym wrażeniem ruchu. (Można regulować w trybie **S M**)

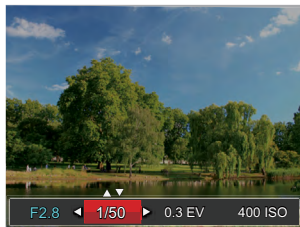

Regulacja przysłony

Można dostosować wartość przysłony. W przypadku dużej wartości przysłony punkt ostrości znajdować się będzie na głównym obiekcie, podczas gdy tło będzie rozmyte. Na zdjęciach wykonanych przy małej wartości przysłony zarówno tło jak i główny obiekt będą wyraźne. (Można regulować w trybie **AM**)

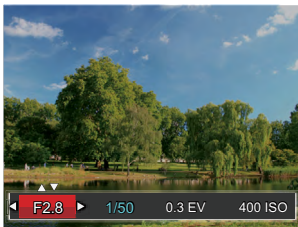

Obsługa szybkiego nagrywania

W trybie wykonywania zdjęć naciśnij przycisk , aby rozpocząć nagrywanie.

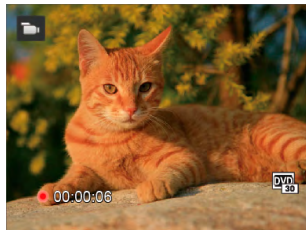







Po zakończeniu nagrywania naciśnij przycisk  lub przycisk migawki, aby zapisać film i powrócić do ekranu wykonywania zdjęć.

Menu funkcji regulacji kolorów obrazu

Ustawienia kolorów obrazu pozwalają użytkownikowi na wybór różnych efektów.







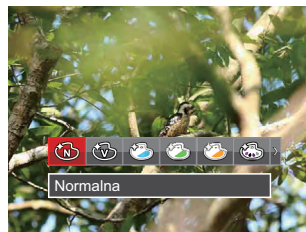





















Ta funkcja może być regulowana w trybie **PSA M** . Wykonaj poniższe czynności, aby skonfigurować ustawienia:

1. Naciśnięcie przycisku  pozwala na wybranie ustawień kolorów obrazu.
2. Nacisnąć przycisk strzałki [ ] / [ ], aby wybrać opcję koloru obrazu.

 Znak () oznacza pozycję opcjonalną w trybie nagrywania.







Dostępnych jest 20 opcji kolorów obrazu w trybie wykonywania zdjęć **PSAM**:

 Normalna ()	 Sepia ()	 Winiotowanie
 Jaskrawy ()	 Częściowe zabarwienie-czerwony ()	 Studio
 Styl japoński	 Częściowe zabarwienie-niebieski ()	 Rybie oko
 Styl włoski	 Częściowe zabarwienie-żółty ()	 Odbicie światła
 Styl francuski	 Częściowe zabarwienie-zielony ()	 4 wypełnienia - Stylowe (2M)
 Punk	 Negatyw	 Szkic
 Czarno-białe ()	 Marzenia	

Odtwarzanie

Oglądanie zdjęć i filmów wideo

Aby obejrzeć zdjęcia i filmy wideo na LCD:

1. Po naciśnięciu przycisku  na LCD zostanie wyświetlone ostatnie zdjęcie lub film wideo.
2. Użyj przycisków nawigacji [] / [] do przewinięcia listy zdjęć lub filmów wideo zapisanych w pamięci wewnętrznej lub na karcie pamięci.
3. W celu odtworzenia wybranego filmu wideo, naciśnij przycisk  aby przejść do trybu odtwarzania filmu.

Przy odtwarzaniu wideo, ukáže się ekran z przewodnikiem obsługi. Naciśnij odpowiedni przycisk aby uruchomić pożądaną funkcję.

Tryb odtwarzania

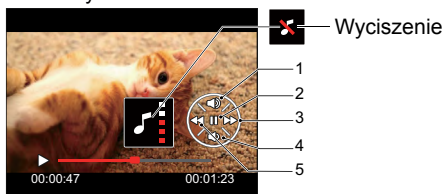

1	Zwiększenie głośności
2	Pauza
3	Szybkie przewijanie do przodu
4	Zmniejszanie głośności
5	Przewiń

Tryb wstrzymania

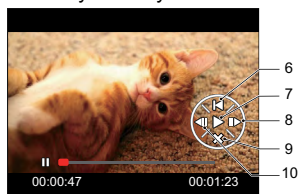

6	Powrót do początku filmu
7	Odtwarzanie
8	Odtwarzanie filmu do przodu
9	Anulowanie odtwarzania
10	Odtwarzanie filmu do tyłu



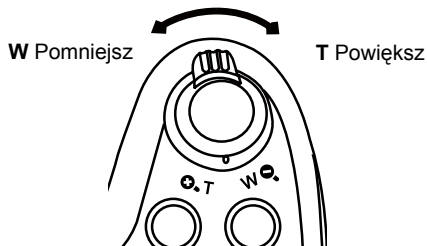

Widok miniaturk

W trybie Odtwarzanie, naciśnij jedną z przełączników Zoomu **W** , aby wyświetlić na ekranie miniatury zdjęć i wideo.

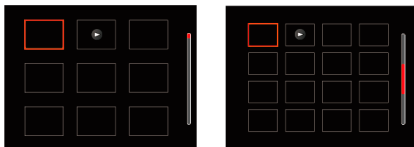

1. Przesuń przełącznik zoomu, aby wybrać miniaturki 3x3 i 4x4.







2. Naciskać przyciski strzałek [**▲**AF] / [**▼**  ] / [**◀** ] / [**▶** ] aby wybrać obraz lub klip wideo do obejrzenia i nacisnąć przycisk **SET** w celu przywrócenia ich do pierwotnej wielkości.







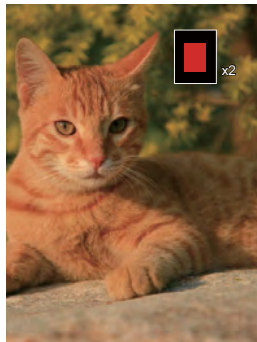
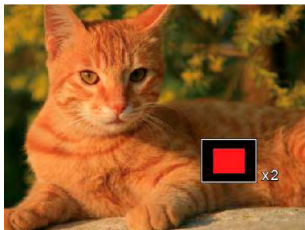

Jeśli na LCD pojawi się wskaźnik , wyświetlany jest plik z filmem.

Używanie funkcji odtwarzania z zoomem (wyłącznie do zdjęć)

Podczas odtwarzania zdjęć, można także użyć suwaka Zoom, do powiększania zdjęć 2 do 8 razy.

1. Naciśnij przycisk  aby przejść do trybu odtwarzania.
2. Naciskać strzałki [] / [], aby wybrać zdjęcie do powiększenia.
3. Naciśnij jedną z części przełącznik Zoomu ( , ), aby dokonać powiększenia.
4. Ekranu wyświetlana jest krotność powiększenia i obszar operacji powiększenia zdjęcia.



5. Naciskać przyciski strzałek [] / [] / [] / [] w celu nawigowania i wybrania części zdjęcia do powiększenia.
6. Naciśnij przycisk  w celu przywrócenia oryginalnej skali obrazu.



Nie można powiększać obrazów z filmami.

Usuwanie zdjęć i wideo

W trybie odtwarzania naciskać przycisk strzałki [▼🗑️👁️], aby wybrać zdjęcia i wideo.

Aby usunąć obrazy lub film wideo:

1. Naciśnij przycisk [▶️] aby przejść do trybu odtwarzania.
2. Nacisnąć przycisk strzałki [◀️🗑️] / [▶️🗑️], aby wybrać zdjęcia i wideo od usunięcia.
3. Nacisnąć przycisk strzałki [▼🗑️👁️], aby wyświetlić ekran usuwania.

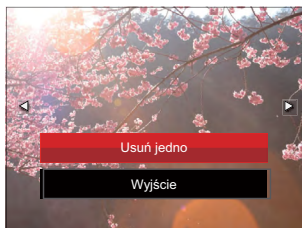

4. Nacisnąć przycisk strzałki [▲AF] / [▼🗑️👁️], aby wybrać [Usuń jedno] lub [Wyjście], a następnie nacisnąć przycisk [SET], aby potwierdzić.







Usuniętych zdjęć/filmów wideo nie można przywrócić.







Na stronie 92 znajdują się instrukcje dotyczące usuwania kilku zdjęć na raz.

Pokaz slajdów

To ustawienie umożliwia widok wszystkich zapisanych obrazów jako pokaz slajdów.







1. Naciśnij przycisk , aby przejść do ekranu odtwarzania.
2. Naciśnij przycisk , aby przejść do opcji pokaz slajdów.
3. Naciskać przycisk strzałki [] / [], aby wybrać pokaz slajdów lub [Anuluj], w celu powrotu do ekranu odtwarzania.



4. Naciśnij przycisk  w celu potwierdzenia ustawienia.
-  Podczas odtwarzania grupy zdjęć seryjnych istnieje możliwość przejścia do trybu odtwarzania z pokazem slajdów.
 -  Podczas pokazu slajdów zdjęcia obracają się automatycznie.
 -  Funkcja slajdów obsługuje także filmy.

Grupowe odtwarzanie zdjęć seryjnych





Wysoka szybkość (VGA) i Szybkie (4M) umożliwia ciągłe wykonywanie zdjęć do grupowego odtwarzania obrazów.

1. Naciśnij przycisk , aby przejść do ekranu odtwarzania.
2. Naciśnij przycisk strzałki [ ] / [ ], aby wybrać opcję Grupa zdjęć.
3. Naciśnij przycisk , aby rozpocząć odtwarzanie.





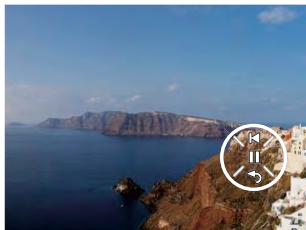

Odtwarzanie animacji panoramy

Odtwarzanie panoramiczne wideo służy do pokazania pełnowymiarowego obrazu, zgodnie z kierunkiem wykonywania zdjęć. Po odtworzeniu, następuje automatyczny powrót do ekranu statycznego zdjęcia panoramicznego.

1. Naciśnij przycisk , aby przejść do ekranu odtwarzania.
2. Naciśnij przycisk strzałki [] / [], aby wybrać animowane zdjęcia panoramiczne.
3. Naciśnij klawisz , aby odtworzyć wybrany kierunek zdjęcia.



 W trakcie panoramicznego odtwarzania wideo, trzeba nacisnąć przycisk strzałki [] [] [] () żeby wrócić do normalnego ekranu.

Korzystanie Menu

Menu Zdjęcie

Tryb: P S A M SCN CS

1. W trybie wykonywania zdjęć, naciśnięć przycisk , aby wejść do menu wykonywania zdjęć.
2. Naciśnięć przycisk strzałki [AF] / [] , aby wybrać pozycję, które ma zostać ustawione.

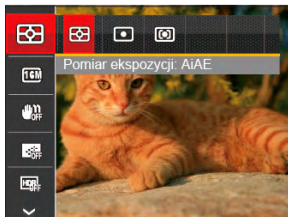

3. Naciśnięć przycisk strzałki [] / [] , aby wybrać opcję, które ma zostać ustawione i naciśnięć przycisk , aby potwierdzić.

Sprawdź następane strony w celu uzyskania dalszych, szczegółowych informacji o każdym z ustawień.

Pomiar ekspozycji

Wykorzystaj poniższe ustawienia, aby wybrać "cel" wykorzystywany przez aparat do pomiaru.

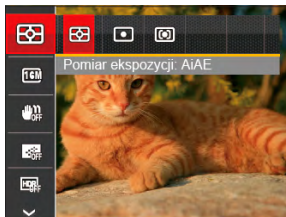

- AiAE - (Artificial Intelligence AE) Automatyczny wybór pomiaru centralnego i peryferyjnego w celu obliczenia odpowiedniej wartości pomiaru poprzez ważenie.
- Punkty - pomiar obiektów obejmuje mały obszar w centrum pola widzenia aparatu.
- Środek - pomiar obiektów jest większym obszarem w centrum pola widzenia kamery.



Ta funkcja może być regulowana we wszystkich trybach z wyjątkiem Tryb Panorama.

Rozmiar obrazu

Ustawienie rozmiaru odnosi się do rozdzielczości obrazu w pikselach. Wyższa rozdzielczość umożliwia drukowanie większych rozmiarów obrazu, bez pogorszenia jakości obrazu.

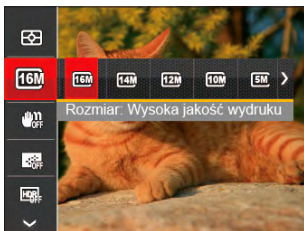

- **16M** Rozmiar: Wysoka jakość wydruku
- **14M** Rozmiar: Wydruk pełnowymiarowy

- **12M** Rozmiar: Ekran 16:9
- **10M** Rozmiar: Drukowanie plakatów
- **5M** Rozmiar: Wydruki A3
- **3M** Rozmiar: Wydruki A4
- **2M** Rozmiar: Wydruki 4"x 6"
- **VGA** Rozmiar: E-mail



Im większa liczba nagranych pikseli, tym wyższa będzie jakość obrazu. Kiedy liczba nagranych pikseli jest mniejsza, będzie można nagrać więcej klatek na karcie pamięci.

OIS (Optyczna stabilizacja obrazu)

Ten tryb może pomóc w zmniejszeniu zniekształceń zdjęcia, spowodowanych niezamierzonym drżeniem ręki lub słabym światłem.



-  OIS: Wyt.
-  OIS: Wł.



 Zastosuj tryb stabilizacji w ciemnym otoczeniu.

 Robienie zdjęć przy wietrznym lub zmiennym otoczeniu (jak poruszający się pojazd) może spowodować rozmycie (ewentualne) obrazów.

AF ciągły

Włączenie ciągłego AF w celu ciągłego, automatycznego ustawiania ostrości podczas wykonywania zdjęć.



-  AF ciągły: Wyt.
-  AF ciągły: Wł.

HDR

Za pomocą niniejszych ustawień można regulować szeroki zakres dynamiki obrazu podczas wykonywania zdjęć statycznych. Strefa oświetlona jest jasna, po ciemnej stronie można wyróżnić kontur i głębię obiektu. (Zalecane użycie statywu)



-  HDR: Wyl.
-  HDR: Wł.





Przy dużym kontraście światła (zbyt ciemno lub zbyt jasno), ta funkcja pozwala na wykonanie zadowalających zdjęć.

Uroda

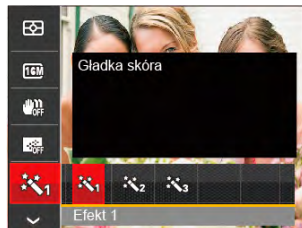
Ustawienie efektu trybu urody.



-  Efekt 1: Gładka skóra
-  Efekt 2: Gładka skóra + Rozjaśnianie oczu
-  Efekt 3: Gładka skóra + Rozjaśnianie oczu + Powiększanie oczu

Scena

Wybierz tryb sceny w trybie SCN.





Menu wykonywania zdjęć w trybie wykonywania zdjęć (O: Opcjonalne X: Nie opcjonalne)





Opcje	Tryby wykonywania zdjęć					
		P	S	A	M	
	O	O	O	O	O	O
	O	O	O	O	O	O
	X	O	O	O	O	O
	X	O	O	O	O	O
	X	O	O	O	O	X
	X	X	X	X	X	O

Menu ustawień wykonywania zdjęć

Tryb:  PSAM +  SCNCS

1. W trybie wykonywania zdjęć nacisnąć przycisk  oraz nacisnąć przycisk strzałki [▲AF] / [▼🗑️😊], aby wybrać .



2. Nacisnąć przycisk , aby wejść do menu.
3. Nacisnąć przycisk strzałki [▲AF] / [▼🗑️😊], aby wybrać opcję , a następnie nacisnąć przycisk  / [▶️⚡], aby wejść do menu.
4. Nacisnąć przycisk strzałki [▲AF] / [▼🗑️😊], aby wybrać pozycję, która ma zostać ustawiona, a następnie nacisnąć przycisk  / [▶️⚡], aby wejść do menu.
5. Naciskając przyciski strzałek [▲AF] / [▼🗑️😊] wybrać opcję i nacisnąć przycisk , aby potwierdzić.

Jakość

Do wyregulowania współczynnika kompresji obrazu można użyć ustawienia Jakość.

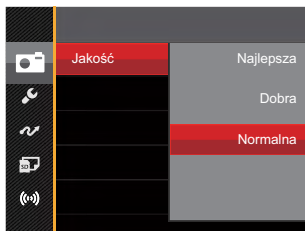

Jakość obrazu posiada w sumie trzy opcje:

- Najlepsza
- Dobra
- Normalna

Pomocniczy promień AF

W ciemniejszym środowisku, można włączyć opcję Wiązka pom. AF, w celu uzyskania lepszej ostrości.

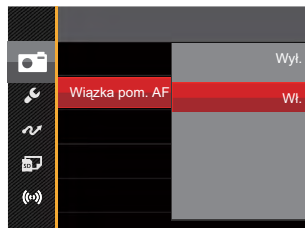

Zoom cyfrowy

Włącza i wyłącza zoom cyfrowy.

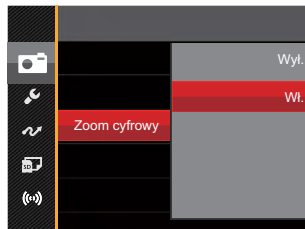

Nadruk daty

Włącz nadruk Data/Czas na zdjęciu.

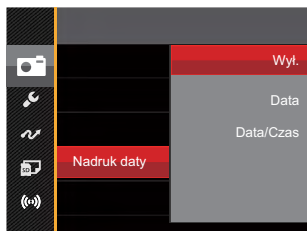

- Wył.
- Data
- Data/Czas

Szybki podgląd

Opcja ta umożliwia szybki podgląd zdjęć, natychmiast po ich wykonaniu. Każde zdjęcie wyświetlane jest na LCD na wybrany czas.

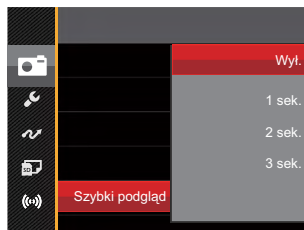

- Wył.
- 1 sek.
- 2 sek.
- 3 sek.

Ustawienia niestandardowe

Ustawienia niestandardowe przechowują aktualny tryb wykonywania zdjęć lub tryb zdjęcia tematycznego i jego parametry. Zapisany tryb i parametry są przywoływane bezpośrednio w trybie **CS**.

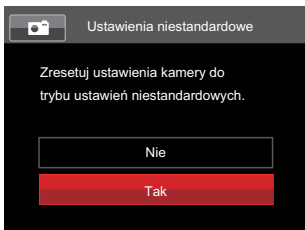

W trybie **CS**, wybrać [Ustawienia niestandardowe], a kamera wejdzie ekran konfiguracji, jak to zostało pokazane na poniższym rysunku:

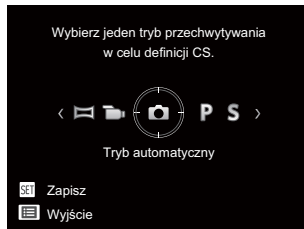



Są 2 możliwości:







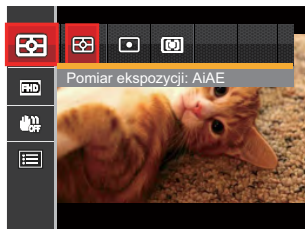

- Nie
- Tak

Menu Film

Tryb: 

1. Obrócić pokrętkę trybu, wybrać tryb  i nacisnąć przycisk , aby wejść do menu Film.





2. Nacisnąć przycisk strzałki [▲AF] / [▼>], aby wybrać pozycję, które ma zostać ustawione.
3. Nacisnąć przycisk strzałki [◀] / [▶], aby wybrać opcję, które ma zostać ustawione i nacisnąć przycisk , aby potwierdzić.

Pomiar ekspozycji

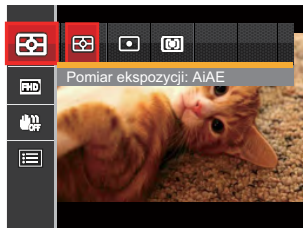
Wykorzystaj poniższe ustawienia, aby wybrać "cel" wykorzystywany przez aparat do pomiaru.



-  AiAE - (Artificial Intelligence AE) Automatyczny wybór pomiaru centralnego i peryferyjnego w celu obliczenia odpowiedniej wartości pomiaru poprzez ważenie.
-  Punktowy
Pomiar obiektów obejmuje mały obszar w centrum pola widzenia aparatu.
-  Środek
Pomiar obiektów jest większym obszarem w centrum pola widzenia kamery.

Jakość wideo

Służy do ustawienia rozdzielczości obrazu podczas nagrywania filmu.

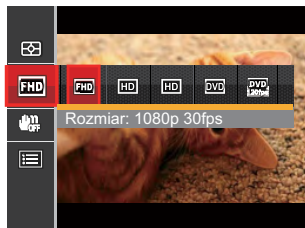



- **FHD** Rozmiar: 1080p 30fps
- **HD** Rozmiar: 720p 60fps
- **HD** Rozmiar: 720p 30fps
- **DVD** Rozmiar: 640x480 30fps
- **DVD** 120fps Rozmiar: Film wysokiej szybkości

Wymagania prędkości odczytu i zapisu karty SD dla nagrywania obrazów z dużą ilością pikseli:

No.	Piksele obrazu	Klatka	Zalecane	Czas nagrywania (4GB) Około
1	1920x1080 *	30	Class 6	30 minut
2	1280x720 *	60	Class 6	32 minut
3	1280x720 *	30	Class 4	59 minut
4	640x480	30	Class 4	106 minut
5	640x480	120	Class 6	54 minut

 * Jednorazowo można nagrać film maksymalnie 29 minutowy.

 Podczas nagrywania obrazów z dużą ilością pikseli, nagrzewanie obudowy aparatu doprowadzi do przerwania nagrywania, co nie jest wadą urządzenia.

 Przy ustawieniu formatu wideo na 640x480 (120fps), czas wykonywania zdjęcia wynosi 30 sekund, a czas odtwarzania 2 minuty.

 Nagrywanie dźwięku przy wybranych ustawieniach 640x480 120 fps jest niedostępne.

OIS (Optyczna stabilizacja obrazu)

Ten tryb może pomóc w zmniejszeniu zniekształceń zdjęcia, spowodowanych niezamierzonym drżeniem ręki lub słabym światłem.

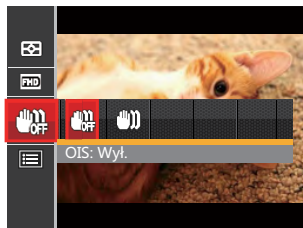







-  OIS: Wyl.
-  OIS: Wł.

 Zastosuj tryb stabilizacji w ciemnym otoczeniu.













 Robienie zdjęć przy wietrznym lub zmiennym otoczeniu (jak poruszający się pojazd) może spowodować rozmycie (ewentualne) obrazów.

Menu ustawień Film

Tryb: 

1. Obrócić pokrętkę trybu i wybrać , aby wejść w ekran nagrywania wideo.
2. Nacisnąć przycisk , nacisnąć przycisk strzałki [▲AF] / [▼🗑️🕒], aby wybrać , a następnie nacisnąć przycisk , aby wejść do menu.



3. Nacisnąć przycisk strzałki [▲AF] / [▼🗑️🕒], aby wybrać opcję , a następnie nacisnąć przycisk  / [▶️⚡], aby wejść do menu.
4. Wybrać pozycje, które mają zostać ustawione i nacisnąć przycisk  / [▶️⚡], aby wejść do menu.
5. Naciskając przyciski strzałek [▲AF] / [▼🗑️🕒] wybrać opcję i nacisnąć przycisk , aby potwierdzić.

Zoom cyfrowy

Włącza i wyłącza zoom cyfrowy.

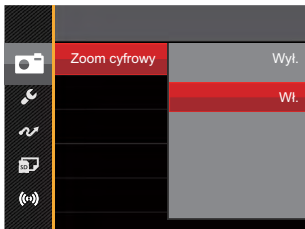





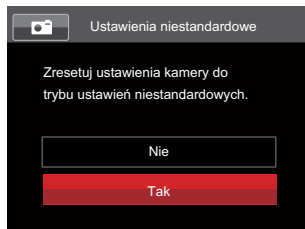



Ustawienia niestandardowe

Ustawienia niestandardowe przechowują aktualny tryb film i jego parametry. Zapisany tryb i parametry są przywoływane bezpośrednio w trybie **CS**.



Menu Odtwarzanie



Tryb: 

1. Nacisnąć przycisk , aby wyświetlić ekran odtwarzania i nacisnąć przycisk , aby wejść do menu.
2. Nacisnąć przycisk strzałki  [▲AF] /  [▼🗑️😊], aby wybrać odtwarzanie, które ma zostać ustawione i nacisnąć przycisk , aby wejść.
3. Naciskając przyciski strzałek  [◀🌸] /  [▶⚡] wybrać opcję i nacisnąć przycisk , aby potwierdzić.





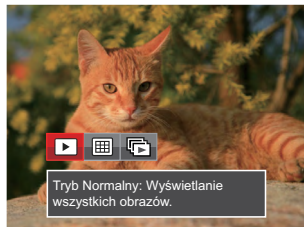

Sprawdź następne strony w celu uzyskania dalszych, szczegółowych informacji o każdym z ustawień.

Odtwarzanie

Wybrać  i nacisnąć przycisk , aby wyświetlić ekran ustawień:



-  Tryb Normalny: Wyświetlanie wszystkich obrazów.
 -  Tryb Data: Ustawienie według daty.
 -  Tryb Zdjęcia seryjne: Ustawienie według grupy zdjęć seryjnych.
-  Folder daty wyświetla pliki zgodnie z datą wykonania.
-  Jeśli w pamięci nie ma pliku zdjęcia seryjnego, tryb serii zdjęć nie może być włączony.

HDR

Za pomocą funkcji HDR, można dokonać tzw. nałożonej ekspozycji zrobionych zdjęć. Dzięki optymalizacji obszarów podświetlonych i ciemniejszych na zdjęciu, które mogą być prześwietlone lub posiadać wysoki kontrast obrazu, obraz będzie bardziej prawidłowy i przestrzenny.

Wybrać **HDR** i nacisnąć przycisk **SET**, aby wyświetlić ekran ustawień:

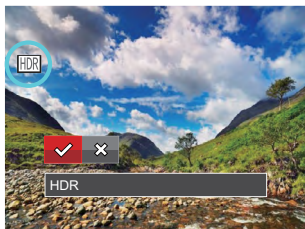

- HDR
- Anuluj

 Po użyciu funkcji HDR, obraz zostanie zapisany jako nowy plik, a oryginalny plik będzie nadal zapisany w pamięci.

Retuszuj

Funkcja upiększania podczas odtwarzania umożliwia upiększanie przy użyciu trzech pojedynczych efektów.

Wybrać  i nacisnąć przycisk **SET**, aby wyświetlić ekran ustawień:

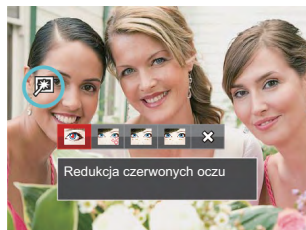



- Redukcja czerwonych oczu
- Gładka skóra
- Rozjaśnianie oczu
- Powiększanie oczu
- Anuluj

 Korzystanie z trybu Face Beautifier pozwala wybrać jeden, dwa lub wszystkie trzy efekty w połączeniu.

Obróć

Ustawienie to można użyć do zmiany orientacji obrazu.

Wybrać  i nacisnąć przycisk , aby wyświetlić ekran ustawień:

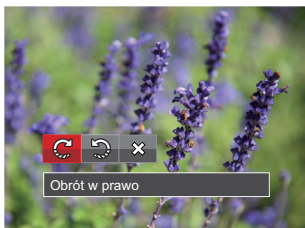

 Obrót w prawo

 Obrót w lewo



 Anuluj

 Zdjęć panoramicznych i obrazów wideo nie można obracać.

 Plik z obróconym zdjęciem zastąpi zdjęcie oryginalne.

Zmień rozmiar

To ustawienie umożliwia zmianę rozmiaru obrazu do określonej rozdzielczości i zapisanie go jako nowy obraz.

Wybrać  i nacisnąć przycisk , aby wyświetlić ekran ustawień:

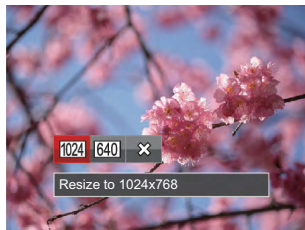

 Zmień rozmiar na 1024x768

 Zmień rozmiar na 640x480

 Anuluj

 Tylko do regulacji zdjęć o wysokiej rozdzielczości do tych o niskiej rozdzielczości.

 Rozmiary zdjęć wykonanych w trybie panoramy lub obróconych nie mogą być regulowane.







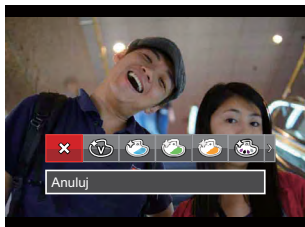











Kolor

Niniejsze ustawienie pozwala na zmianę efektu koloru zdjęcia. Wynik jest zapisywany jako nowe zdjęcie i przechowywany na karcie pamięci wraz z oryginalnym zdjęciem.

Nacisnąć przycisk , aby wyświetlić ekran ustawień:









Istnieją 19 opcje:



 Anuluj	 Sepia	 Winietowanie
 Jaskrawy	 Częściowe zabarwienie-czerwony	 Studio
 Styl japoński (8M)	 Częściowe zabarwienie-niebieski	 Rybie oko
 Styl włoski (8M)	 Częściowe zabarwienie-żółty	 Odbicie światła
 Styl francuski (8M)	 Częściowe zabarwienie-zielony	 4 wypełnienia - Stylowe (2M)
 Punk (4M)	 Negatyw (8M)	
 Czarno-białe	 Marzenia	

Ustawienia menu Odtwarzanie

Tryb: 

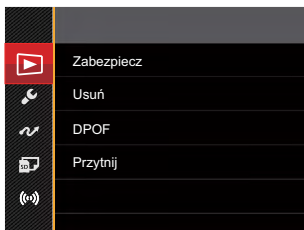
1. Nacisnąć przycisk , aby wyświetlić ekran odtwarzania, nacisnąć przycisk  i nacisnąć przycisk strzałki [▲AF] / [▼🗑️🔄], aby wybrać . Nacisnąć przycisk , aby wejść do menu.
2. Nacisnąć przycisk strzałki [▲AF] / [▼🗑️🔄], aby wybrać opcję , a następnie nacisnąć przycisk  / [▶⚡], aby wejść do menu.



3. Nacisnąć przycisk strzałki [▲AF] / [▼🗑️🔄], aby wybrać pozycję, która ma zostać ustawiona, a następnie nacisnąć przycisk  / [▶⚡], aby wejść do menu.
4. Naciskając przyciski strzałek [▲AF] / [▼🗑️🔄] wybrać opcję i nacisnąć przycisk , aby potwierdzić.

Sprawdź następne strony w celu uzyskania dalszych, szczegółowych informacji o każdym z ustawień.

Zabezpiecz

Aby zabezpieczyć obrazy lub filmy wideo przed przypadkowym usunięciem, można użyć tego ustawienia do zablokowania jednego lub wszystkich plików.

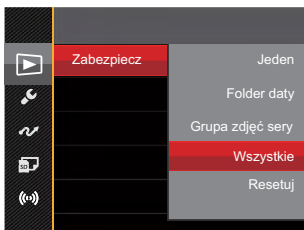

Dostępne są 5 opcje:

- **Jeden:** Blokuje wybrane zdjęcie lub wideo jeżeli jest niezabezpieczone; odblokowuje wybrane zdjęcie lub wideo jeżeli jest zabezpieczone.
- **Folder daty:** Zabezpiecz wszystkich zdjęć w Folderze daty.
- **Grupa zdjęć seryjnych:** Zabezpiecz wszystkich zdjęć w folderze Zdjęcia seryjne.
- **Wszystkie:** Blokuje wszystkie zdjęcia lub wideo.
- **Resetuj:** anuluje blokadę wszystkich zdjęć lub wideo.

Usuń

Można usunąć jeden lub wszystkie pliki zdjęć/wideo.



Dostępne są 4 opcje:

- Jeden: Usuwanie jednego zdjęcia lub wideo.
- Folder daty: Usuwanie wszystkich zdjęć w Folderze daty.
- Grupa zdjęć seryjnych: Usuwanie wszystkich zdjęć w folderze Zdjęcia seryjne.
- Wszystkie: Usuwanie wszystkich zdjęć lub wideo.



Wskaźnik "🔒" oznacza, że plik jest zabezpieczony. Przed usunięciem pliku należy usunąć zabezpieczenie pliku.



Usuwanie plików może spowodować zresetowanie ustawień DPOF.



Jeżeli jedno zdjęcie jest zabezpieczone w folderze Zdjęcia seryjne lub Folder daty zostanie zachowane, ale wszystkie inne zdjęcia zostaną skasowane.

DPOF (Cyfrowy format zamawiania wydruku)

DPOF umożliwia nagrywanie obrazów wybranych do drukowania i zapisanie wyboru na kartę pamięci, którą można w prosty sposób zanieść do punktu drukowania zdjęć bez konieczności ustnego określania drukowanych zdjęć.

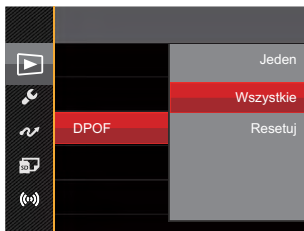

Do drukowania wymagana jest drukarka z obsługą DPOF.

Przytnij

Ustawienie Przytnij umożliwia wybór obszaru zdjęcia do wycięcia i zapisania go jako nowe zdjęcie.

1. Wybrać [Tak], aby potwierdzić przycięcie. Za pomocą dźwigni powiększenia i przycisków strzałek [▲AF] / [▼] / [◀] / [▶] / [⏪] / [⏩] wybrać część, która ma zostać przycięta.

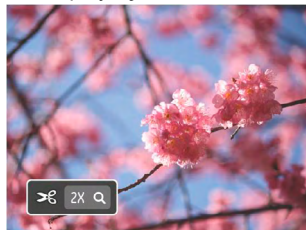

2. Nacisnąć przycisk (SET), co spowoduje wyświetlenie komunikatu [Zapisać zmiany?]. Wybrać [✓], aby zmienić i zapisać obraz. Wybrać [✗], aby anulować zmiany i powrócić do ekranu zachęty do przycięcia.



Obraz nie może być przycięty ponownie jeśli jest przycięty do rozmiaru 640X480.

Ustawienia ogólne

Tryb: PSAM SCN CS

1. Nacisnąć przycisk w dowolnym trybie i nacisnąć przycisk strzałki [AF] / [], aby wybrać . Nacisnąć przycisk , aby wejść do menu.
2. Nacisnąć przycisk strzałki [AF] / [], aby wybrać opcję , a następnie nacisnąć przycisk / [], aby wejść do menu.

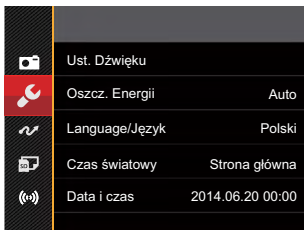

3. Nacisnąć przycisk strzałki [AF] / [], aby wybrać pozycję, która ma zostać ustawiona, a następnie nacisnąć przycisk / [], aby wejść do menu.
4. Naciskając przyciski strzałek [AF] / [] wybrać opcję i nacisnąć przycisk , aby potwierdzić.

Sprawdź następne strony w celu uzyskania dalszych, szczegółowych informacji o każdym z ustawień.

Ust. Dźwięku

To ustawienie umożliwia regulację głośności dźwięku.

Naciśnij przycisk [◀🔊] / [▶🔊], aby wyregulować głośność, a następnie naciśnij przycisk (SET), aby potwierdzić ustawienia.

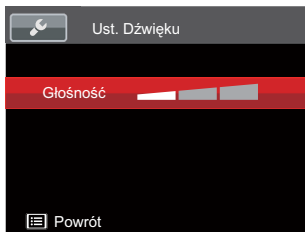

Oszcz. energii

To ustawienie umożliwia oszczędzanie energii i uzyskanie maksymalnego, możliwego czasu działania baterii. Aby ustawić automatyczne wyłączenie LCD po określonym czasie braku aktywności.



Oszcz. Energii	Czas, po którym nastąpi wył. LCD	Czas wył
Auto	3 min	5 min
Normalna	1 min	3 min
Najlepsza	30 s	1 min

Język

Patrz rozdział "Zerowanie ustawień języka" na stronie 25.

Strefa

Ustawienie Strefa, to funkcja użyteczna podczas podróży zagranicznych. Funkcja ta pozwala na wyświetlanie na LCD lokalnego czasu podczas podróży zagranicznych.

1. Naciskać przycisk strzałki [▲AF] / [▼☑☺], aby wybrać pola miejsce wylotu (🏠) i przeznaczenie (🌐).
2. Nacisnąć przycisk strzałki [◀☑☺] / [▶⚡], aby wybrać miasto znajdujące się w tej samej strefie czasowej, jak określona dla pola. Nacisnąć przycisk (SET), aby potwierdzić ustawienia.

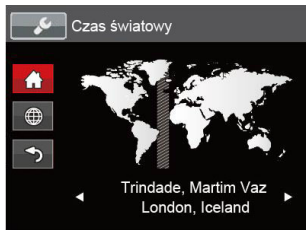

Data/Czas

Patrz rozdział "Zerowanie ustawień Data/ Godzina" na stronie 26.

Jasność LCD

Użyj tego ustawienia do regulacji jasności LCD.

Naciśnij przycisk strzałki [◀☑☺] / [▶⚡], aby ustawić jasność LCD, a następnie naciśnij przycisk (SET), aby potwierdzić ustawienia.

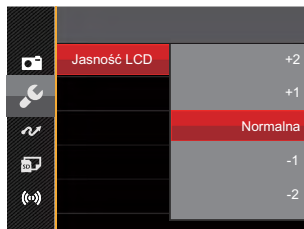

Ustawienia pliku

Tryb: P S A M + CS

1. Nacisnąć przycisk w dowolnym trybie i nacisnąć przycisk strzałki [**▲AF**] / [**▼**], aby wybrać . Nacisnąć przycisk , aby wejść do menu.
2. Nacisnąć przycisk strzałki [**▲AF**] / [**▼**], aby wybrać opcję , a następnie nacisnąć przycisk / [**▶**], aby wejść do menu.
3. Nacisnąć przycisk strzałki [**▲AF**] / [**▼**], aby wybrać pozycję, która ma zostać ustawiona, a następnie nacisnąć przycisk / [**▶**], aby wejść do menu.



4. Naciskając przyciski strzałek [**▲AF**] / [**▼**] wybrać opcję i nacisnąć przycisk , aby potwierdzić.

Sprawdź następne strony w celu uzyskania dalszych, szczegółowych informacji o każdym z ustawień.

Formatuj

Uwaga: formatowanie powoduje usunięcie całej zawartości karty pamięci i pamięci wewnętrznej, włącznie z zabezpieczonymi zdjęciami i plikami filmów.

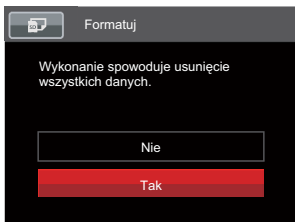

Jeśli w kamerze nie ma karty, to sformatuj wbudowana pamięć. Jeśli jest karta, to tylko kartę można sformatować.

Kopiuj na kartę

Użyj tego ustawienia do skopiowania plików zapisanych w pamięci wewnętrznej na kartę pamięci.

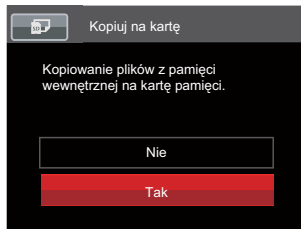

Jeżeli nie ma karty pamięci w aparacie, ta funkcja nie działa.

Numeracja plików

Po wykonaniu zdjęcia lub nagraniu filmu wideo, aparat zapisze go, jako plik z nazwą zakończoną kolejnym numerem. Element ten można użyć do wyboru kolejnej numeracji plików lub rozpoczęcia numeracji od 1 i zapisywania w innym folderze na karcie pamięci.

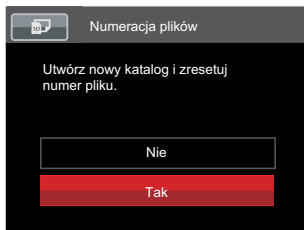

Resetuj

Użyj tego ustawienia do przywrócenia domyślnych ustawień aparatu.

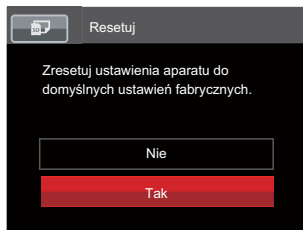

Wersja FW

Użyj tego ustawienia do podglądu bieżącej wersji oprogramowania aparatu.

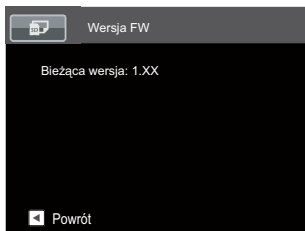

Jeżeli na karcie SD obecna jest nowa wersja oprogramowania sprzętowego, wybrać opcję [Tak] , aby dokonać aktualizacji.

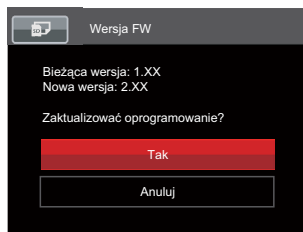

Ustawienia Połączenia

Tryb: PSAM SCN CS

1. Nacisnąć przycisk w dowolnym trybie i nacisnąć przycisk strzałki [▲AF] / [▼🗑️🕒], aby wybrać . Nacisnąć przycisk , aby wejść do menu.
2. Nacisnąć przycisk strzałki [▲AF] / [▼🗑️🕒], aby wybrać opcję , a następnie nacisnąć przycisk / [▶️⚡], aby wejść do menu.
3. Nacisnąć przycisk strzałki [▲AF] / [▼🗑️🕒], aby wybrać pozycję, która ma zostać ustawiona, a następnie nacisnąć przycisk / [▶️⚡], aby wejść do menu.

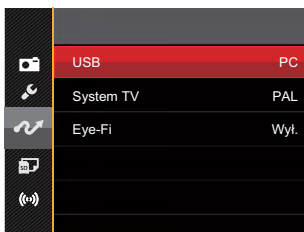

4. Naciskając przyciski strzałek [▲AF] / [▼🗑️🕒] wybrać opcję i nacisnąć przycisk , aby potwierdzić.

Sprawdź następane strony w celu uzyskania dalszych, szczegółowych informacji o każdym z ustawień.

Podłączenie do komputera PC

Za pomocą przewodu USB można podłączyć aparat do komputera w celu skopiowania (przesłania) zdjęć.

Ustawienia trybu USB

Ponieważ port Micro USB aparatu może służyć do podłączenia z komputerem PC lub drukarką to w celu ustawienia konfiguracji potrzebnej do prawidłowej komunikacji aparatu z komputerem PC należy wykonać następujące czynności:

1. Nacisnąć przycisk strzałki [▲AF] / [▼📷🔄], aby wybrać opcję [USB], a następnie nacisnąć przycisk (SET) / [▶⚡], aby wejść do menu.
2. Naciskając przyciski strzałek [▲AF] / [▼📷🔄] wybrać [PC] i nacisnąć przycisk (SET), aby potwierdzić.

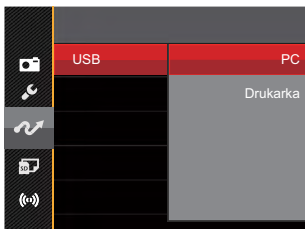

Przenoszenie plików do komputera PC

Komputer automatycznie wykryje aparat jako dysk wymienny. Kliknij dwukrotnie ikonę Mój komputer w celu odszukania dysku wymiennego i skopiuj foldery i pliki z napędu do katalogu komputera PC, tak jak przy kopiowaniu zwykłego folderu lub pliku.

Wykonaj następujące, podane poniżej czynności w celu połączenia aparatu z komputerem PC.

1. Sprawdź czy jest włączony komputer.
2. Podłącz jeden koniec dostarczonego kabel Micro USB do port Micro USB aparatu.
3. Podłącz drugi koniec kabla do wolnego portu USB w komputerze PC.

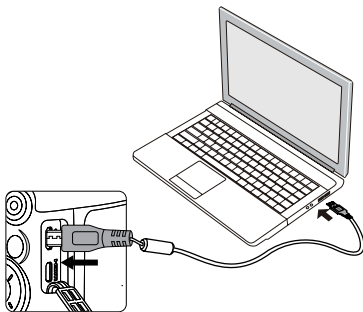

4. Po zakończeniu transmisji odłączyć kabel Micro USB zgodnie z instrukcją określającą sposób bezpiecznego usuwania urządzeń USB.

Podłączenie do drukarki zgodnej z PictBridge

Technologia PictBridge umożliwia drukowanie przez drukarkę zdjęć zapisanych na karcie pamięci.



Aby sprawdzić, czy drukarka jest zgodna z PictBridge, wystarczy spojrzeć na logo PictBridge na opakowaniu lub sprawdzić

specyfikacje w podręczniku. Poprzez funkcję PictBridge aparatu, można drukować wykonane zdjęcia bezpośrednio na drukarce zgodnej z PictBridge przy pomocy dostarczonego kabel Micro USB, bez pośrednictwa komputera PC.

Ustawienia trybu USB

Ponieważ port Micro USB aparatu można ustawić na połączenie z komputerem PC lub drukarką to w celu ustawienia konfiguracji potrzebnej do prawidłowej komunikacji aparatu z drukarką należy wykonać następujące czynności.

1. Nacisnąć przycisk strzałki [▲AF] / [▼🗑️🕒], aby wybrać opcję [USB], a następnie nacisnąć przycisk (SET) / [▶⚡], aby wejść do menu.

2. Naciskając przyciski strzałek [▲AF] / [▼🗑️🕒] wybrać [Drukarka] i nacisnąć przycisk (SET), aby potwierdzić.

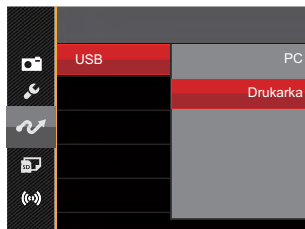

 Po zresetowaniu aparatu, nastąpi automatyczne przełączenie go z trybu USB do trybu PC.

 Patrz rozdział "PictBridge" na stronie 106.

Drukarka

1. Sprawdź czy jest włączona drukarka.
2. Podłącz jeden koniec dostarczonego kabel Micro USB do port Micro USB aparatu.
3. Podłącz drugi koniec kabla do portu USB drukarki.

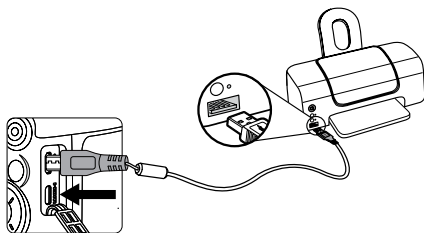

Jeśli aparat nie jest podłączony do drukarki zgodnej z PictBridge, na LCD pojawi się komunikat o następującym błędzie.

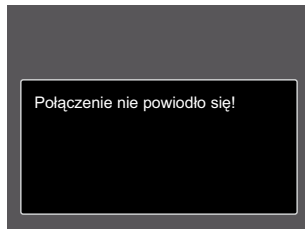

-  Wskazany powyżej komunikat błędu może się także pojawiać przy nieprawidłowym ustawieniu trybu USB, należy wtedy odłączyć kabel Micro USB, sprawdzić ustawienia trybu USB, upewnić się, że drukarka jest włączona, a następnie ponownie podłączyć kabel USB.

Używanie menu PictBridge

Po ustawieniu trybu USB na opcję Drukarka, pojawi się menu PictBridge.

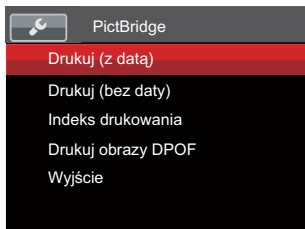

Nacisnąć przycisk strzałki [▲AF] / [▼🗑️🌞], aby wybrać pozycję menu, a następnie nacisnąć przycisk [SET] / [▶⚡], aby wejść do tej pozycji menu.

Sprawdź następane rozdziały w celu uzyskania bardziej szczegółowych informacji o każdym z ustawień.

Drukuj (z datą)

Po ustawieniu w aparacie daty i czasu, data będzie zapisywana na wykonywanych zdjęciach. Zdjęcia z datą można wydrukować poprzez wykonanie podanych poniżej czynności.

1. W menu PictBridge wybrać opcję [Drukuj (z datą)] co spowoduje wyświetlenie pokazanego ekranu.



2. Nacisnąć przycisk strzałki [◀🌸] / [▶⚡], aby wybrać zdjęcie, które ma zostać wydrukowane.

3. Nacisnąć przycisk strzałki [▲AF] / [▼🗑️🌞], aby wybrać ilość kopii wydruku aktualnie wyświetlanego zdjęcia.
4. Naciśnij przycisk (SET), po czym wyświetlony zostanie następujący ekran.



5. Wybrać [Tak], a następnie nacisnąć przycisk (SET), aby potwierdzić; wybrać [Anuluj], a następnie nacisnąć przycisk (SET), aby anulować drukowanie.

Drukuj (bez daty)

Użyj tego ustawienia w celu wydrukowania zdjęć bez dat.

1. W menu PictBridge wybrać opcję [Drukuj (bez daty)] co spowoduje wyświetlenie pokazanego ekranu.

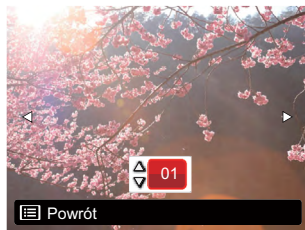

2. Nacisnąć przycisk strzałki [◀🌸] / [▶🌸], aby wybrać zdjęcie, które ma zostać wydrukowane.

3. Nacisnąć przycisk strzałki [▲AF] / [▼🗑️😊], aby wybrać ilość kopii wydruku aktualnie wyświetlanego zdjęcia.
4. Naciśnij przycisk (SET), po czym wyświetlony zostanie następujący ekran.

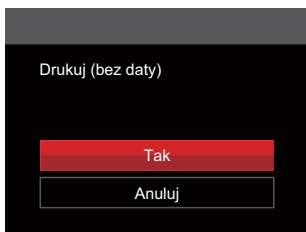

5. Wybrać [Tak], a następnie nacisnąć przycisk (SET), aby potwierdzić; wybrać [Anuluj], a następnie nacisnąć przycisk (SET), aby anulować drukowanie.

Indeks drukowania

Za pomocą tej funkcji można wydrukować wszystkie zdjęcia z aparatu.

1. W menu PictBridge wybrać opcję [Indeks drukowania] co spowoduje wyświetlenie pokazanego ekranu.

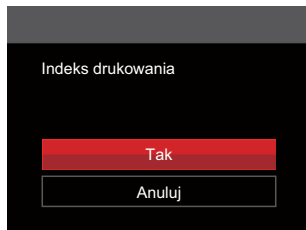



2. Wybrać [Tak], a następnie nacisnąć przycisk (SET), aby potwierdzić; wybrać [Anuluj], a następnie nacisnąć przycisk (SET), aby anulować drukowanie.

Drukuj obrazy DPOF

Aby używać drukowania DPOF należy dokonać wyboru zdjęć do drukowania z użyciem ustawień DPOF. Patrz rozdział "DPOF" na stronie 93.

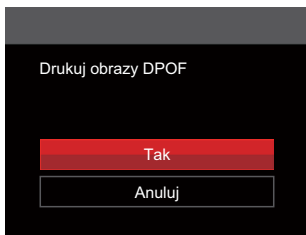
1. W menu PictBridge wybrać opcję [Drukuj obrazy DPOF] co spowoduje wyświetlenie pokazanego ekranu.



2. Wybrać [Tak] , a następnie nacisnąć przycisk  , aby potwierdzić; wybrać [Anuluj] , a następnie nacisnąć przycisk  , aby anulować drukowanie.

Wyjście

Naciśnij [Wyjście] , aby opuścić menu PictBridge. W tym momencie, na ekranie wyświetlony zostanie komunikat [Odłącz kabel USB!] .

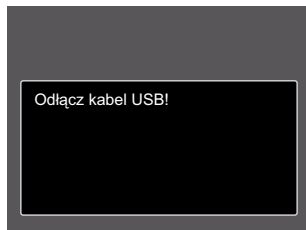



Odłącz kabel USB od aparatu i drukarki.

System wideo

Aby zrealizować sygnał wyjściowy wideo, można połączyć kamerę z telewizorem przy użyciu kabla AV (do nabycia osobno). Połącz jeden koniec kabla AV z portem AV kamery, a drugi z portem AV-OUT telewizora. Ustaw format sygnału wyjścia wideo wg swoich wymagań, a następnie wykonaj poniższe kroki:

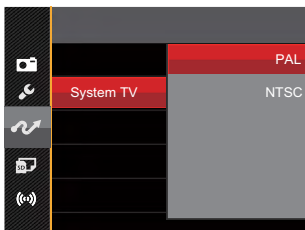
1. Nacisnąć przycisk strzałki [▲AF] / [▼🗑️🕒], aby wybrać opcję [System TV], a następnie nacisnąć przycisk (SET) / [▶⚡], aby wejść do menu.
2. Naciskając przyciski strzałek [▲AF] / [▼🗑️🕒] wybrać [PAL] i nacisnąć przycisk (SET), aby potwierdzić.



 System wyjścia wideo może zostać automatycznie zmieniony, po zmianie wybranego języka.

NTSC: Angielski, Chiński (Tradycyjny), Japoński, Francuski, Koreański, Rosyjski, Wietnamski, Grecki, Węgierski

PAL: Niemiecki, Hiszpański, Włoski, Chiński (Uproszczony), Portugalski, Szwedzki, Duński, Fiński, Indonezyjski, Norweski, Holenderski, Turecki, Polski, Tajski, Chorwacki, Czeski, Arabski, Hindi

Ustaw tryb połączenia karty Eye-Fi SD

Kamera obsługuje połączenie bezprzewodowe z kartą pamięci Eye-Fi. Uruchom złącze Eye-Fi w następujący sposób.

1. Nacisnąć przycisk strzałki [▲AF] / [▼🗑️👤], aby wybrać opcję [Eye-Fi], a następnie nacisnąć przycisk (SET) / [▶️⚡], aby wejść do menu.
2. Naciskając przyciski strzałek [▲AF] / [▼🗑️👤] wybrać [[Wł.] lub [Wył.] i nacisnąć przycisk (SET), aby potwierdzić.

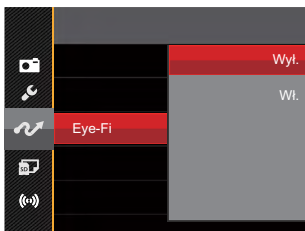

Jeśli karta Eye-Fi nie jest dostępna w aparacie, ta funkcja nie zostanie wyświetlona.

Obsługa złącz HDMI

HDMI (High Definition Multimedia Interface [Wysokiej jakości interfejs multimedialny]), to pełny cyfrowy interfejs transmisji wideo/audio, poprzez który przesyłane są nieskompresowane sygnały audio i wideo. Bezpośrednia transmisja cyfrowych sygnałów wideo do telewizora, zmniejsza straty jakości podczas konwersji i poprawia jakość obrazu.

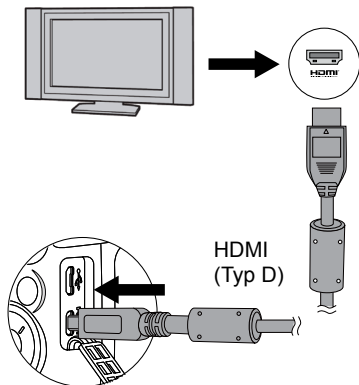

Podłączanie telewizora HD-ready

1. Użyj kabla z końcówką wyjściową wysokiej rozdzielczości (nabyć osobno) do podłączenia kamery do telewizora, który spełnia standard HDMI.
 2. Aparat automatycznie wykryje i oceni rozdzielczość.
 3. Po podłączeniu przewodu HDMI należy wybrać tryb Odtwarzania obrazów.
- Przed podłączeniem urządzenia należy pamiętać o włączeniu aparatu i telewizora.
 - Sprawdź podręcznik odbiornika TV w celu uzyskania informacji o obsługiwanych rozdzielczościach. Rozdzielczość i formaty wyjścia, które nie są obsługiwane, są wyświetlane na LCD aparatu w kolorze szarym.

Dodatki

Specyfikacje



“Konstrukcja i specyfikacje mogą zostać zmienione bez powiadomienia.”

Czujnik zdjęcia	Typ	1/2.3"BSI CMOS
	Liczba sprawnych pikseli	16.35 Megapikseli
	Liczba wszystkich pikseli	16.76 Megapikseli
Obiektyw	Ogniskowa	4.3mm (Wide) — 223.6mm (Tele)
	odpowiednik filmu 35mm	24mm (Wide) — 1248mm (Tele)
	wartość ogniskowej	F2.8 (Wide) — F5.6 (Tele)
	Budowa obiektywu	13 grup 15 elementów
	Zoom optyczny	52x
	Zakres ostrości	Normalny: (Wide) 60cm ~ ∞, (Tele) 300cm ~ ∞ Makro: 1cm ~ ∞ (Tylko Wide)
System autom. ustawiania ostrości		TTL Autofocus
Elektroniczny wizjer		Tak
Stabilizacja obrazu		Optyczna stabilizacja obrazu
Zoom cyfrowy		4x zoom cyfrowy (Zoom całkowity: 208x)

Liczba pikseli rejestrujących	Obraz stały	(4:3) 16MP: 4608×3456 10MP: 3648×2736 5MP: 2592×1944 3MP: 2048×1536 0.3MP: 640×480	(3:2) 14MP: 4608×3072	(16:9) 12MP: 4608×2592 2MP: 1920×1080
	Film	1920×1080 (30fps), 1280×720 (60fps/30fps), 640×480 (30fps), Film wysokiej szybkości: 640×480 (120fps)		
Kompresja obrazu		Najlepsza, Dobra, Normalna		
Wspiera DCF, DPOF (Ver1.1)		Tak		
Format pliku	Obraz stały	Exif 2.3 (JPEG)		
	Film	MOV [Image: H.264; Audio: Linear PCM (Stereo)]		
Tryby nagrywania		Tryb automatyczny, Program AE, Priorytet migawki , Preselekcja przysłony, Tryb ręczny, Poprawa wyglądu, Tryb Wi-Fi, Tryb Zdjęcia tematyczne [Zdjęcia nocne z ręki, Tryb Zwierzęta domowe, Zachód słońca, Sztuczne ognie, Wielokrotna ekspozycja, Sport, Nocny portret, Krajobraz, Portret, Śnieg, Dzieci, Przyjęcie, Tryb Panorama], Tryb Film, Ustawienia niestandardowe		
Wykrywanie twarzy		Twarz, Uśmiech, Mruganie, Kot, Pies		
Retusz zdjęcia		Redukcja czerwonych oczu, Gładka skóra, Rozjaśnianie oczu, Powiększanie oczu		
HDR		Tak		

Skanuj panoramę		Do 360°
Wyświetlacz LCD		3.0cale (460k Pikseli)
Automatyczny obrót zdjęcia		Tak
Czułość ISO		Auto, ISO100/200/400/800/1600/3200
Metoda AF		Pojedynczy AF, Wielokrotny-AF (TTL 25-punktowy), Śledzenie obiektu, Wykrywanie-twarzy
Metoda pomiaru ekspozycji		Sztuczna inteligencja AE (AiAE), Centralny średnio-ważony, Punktowy (Ustalony na środku ramki), AE z priorytetem twarzy
Metoda kontroli ekspozycji		Programowa AE (dostępna blokada AE), Priorytet migawki, Preselekcja przysłony
Kompensacja ekspozycji		±3EV regulacja o 1/3
Prędkość migawki		1/2000 ~ 30 sekund
Zdjęcia ciągle		Tak
Tryby odtwarzania		Pojedyncze zdjęcie, Indeks (miniatury 9/16), Pokaz slajdów, Data,Zdjęcia seryjne (Burst Shooting), Powiększenie (Okolo 2 do 8 razy)
Kontrola balansu bieli		AWB, Światło dzienne, Zachmurzenie, Jarzeniowe, Jarzeniowe CWF, Żarowe, Ręczny balans bieli, Temp. kolorów (1900K ~ 10000K)
Flesz	Tryby fleszu	Pop-up (Automatyczny)
	Tryby fleszu	Bez wymuszenia, Automatyczny, Wymuszenie lampy błyskowej, Wolna synchronizacja, Wolna sync.+Redukcja czerw, Redukcja czerwonych oczu

Urządzenia zapisujące	Pamięć wewnętrzna: Około 8MB
	Karty SD/SDHC (wsparcie do 32GB) [Brak wsparcia dla kart MMC]
PictBridge, wsparcie dla ExifPrint	Tak
wsparcie dla wielu wersji językowych	27 języków
Wejścia Jack	WYJ.-AV/USB 2.0 (Micro 5 pin USB), HDMI (Typ D)
Eye-Fi Wspiera	Tak
Wi-Fi	Tak (802.11b/g/n)
Zdalny celownik	Tak (poprzez urządzenie inteligentne)
Zasilanie	Akumulator litowo-jonowy LB-060, 3.7V 1100mAh, Ładowanie wewnątrz aparatu ładowanie
Maksymalna ilość zdjęć (wydajność akumulatora)	Okolo 240 zdjęć (w oparciu o standardy CIPA)
Środowisko użytkowania	Temperatura: 0 ~ 40°C, Wilgotność: 0 ~ 90%
Wymiary (Szer. X wys. XGr.)	Okolo 118.7×89.0×97.6mm (W oparciu o standardy CIPA)
Waga	Okolo 535g (waga aparatu)

Zachęty i ostrzeżenia

Komunikaty	Opis	Sposoby zerowania
Ostrzeżenie! Rożładowana bateria.	Bateria aparatu jest zużyta. Jest to ostrzeżenie wykazujące, że aparat zaraz się wyłączy.	Aparat wyłączy się 2 sekundy po wyświetlaniu tego komunikatu.
Zablokowanie obiektywu, uruchom ponownie aparat.	Obiektyw jest zakleszczony lub ciała obce uniemożliwiają prawidłowe działanie obiektywu.	Wyłącz aparat i włącz go w celu wyzerowania obiektywu.
Zalecane użycie statywu.	Jeżeli włączona jest ekspozycja ciągła, komunikat ten wyświetlany jest przy pierwszym wyświetleniu ekranu wykonywania zdjęć.	Zniknie po 2 sekundach
Błąd pamięci wewnętrznej!	Wystąpił błąd pamięci wewnętrznej.	Zniknie po 2 sekundach.
Nieprawidłowe wyrównanie. Spróbuj ponownie.	Kompensacja za duża dla zdjęć panoramicznych..	Komunikat znika 2 sekundy później, a aparat powraca do ekranu wykonywania zdjęć.
Ostrzeżenie! Podczas wykonywania aktualizacji nie należy wyłączać aparatu!	Komunikat wyświetlany jest w czasie procesu aktualizacji programowania sprzętowego.	Komunikat ten znika po aktualizacji aparatu i wyłączeniu go.

Komunikaty	Opis	Sposoby zerowania
Odłącz kabel USB!	Po przesłaniu danych i odebraniu komunikatu polecającego rozłączenia kabel Micro USB, na ekranie wyświetlana jest zachęta.	Komunikat znika po odłączeniu kabel Micro USB , a wyłączenie kamery następuje automatycznie.
Połączenie nie powiodło się!	Niepowodzenie połączenia z komputerem, drukarką, telewizorem (z HDMI).	Komunikat znika w wyniku wyjęcia kabla i przerwania połączenia.
Zabezpieczenie przed zapisem	Podczas uruchamiania, naciśnij przycisk migawki lub edytuj pliki w trybie odtwarzania. Gdy karta SD jest zablokowana, pojawi się komunikat.	Zniknie po 2 sekundach.
Karta pełną	Podczas uruchamiania, naciśnij przycisk migawki lub edytuj pliki w trybie odtwarzania. Gdy aparat wykrywa brak miejsca na karcie SD, pojawi się komunikat.	Zniknie po 2 sekundach.
Pełną pamięć	Podczas uruchamiania, naciśnij przycisk migawki lub edytuj pliki w trybie odtwarzania. Gdy aparat wykrywa brak miejsca w pamięci aparatu, pojawi się komunikat.	Zniknie po 2 sekundach.

Komunikaty	Opis	Sposoby zerowania
Błąd karty	Po sformatowaniu, karta pamięci nie będzie rozpoznawana.	Normalne wyświetlanie.
Karta nie jest sformatowana.	W przypadku wystąpienia błędu na karcie SD, wyświetlany jest na ekranie komunikat "Karta nie jest sformatowana".	Znika on 2 sekundy później i wyświetlany jest ekran Formatuj.
Długi czas dostępu	Kiedy do nagrywania filmów stosowana jest karta SD gorsza niż Klasa 4, prędkość zapisu będzie mniejsza i nagrywanie nie będzie mogło być kontynuowane.	Komunikat znika 2 sekundy później, a aparat powraca do ekranu wykonywania zdjęć.
Nie można zapisać danych na karcie SD.	Wykonywanie zdjęć lub nagrywanie wideo są przerywane tak, że nie można ich kontynuować.	Komunikat znika 2 sekundy później, a aparat powraca do ekranu wykonywania zdjęć.
Nie wykryto efektu czerwonych oczu!	Na zdjęciu nie występują czerwone oczy. W tym momencie wyświetlany jest komunikat wskazujący na pojawienie się funkcji Redukcja czerwonych oczu.	Zniknie po 2 sekundach.
Tego obrazu nie można edytować	Format pliku nie obsługuje edycji lub nie będzie możliwa ponowna edycja wytworzonych plików.	Zniknie po 2 sekundach.

Komunikaty	Opis	Sposoby zerowania
Przekroczono maksymalną liczbę folderów.	Podczas uruchamiania, naciśnij przycisk migawki lub edytuj pliki w trybie odtwarzania. kiedy foldery archiwum lub karty pamięci zbliżają się do limitu (9999 na archiwum, 999 na folder plików), pojawi się komunikat.	Komunikat ten znika po zakończeniu operacji.
Zbyt wiele zdjęć do szybkiego przetwarzania.	Podczas odtwarzania według daty, obrazy wykraczające poza specyfikację tak, że nie jest możliwe odtworzenie ich wg daty.	Komunikat znika po 2 sekundach, a aparat powraca do zwykłego trybu odtwarzania.
Nie można rozpoznać plików.	Formatowanie pliku do oglądania nie stanowi obsługi lub pilnik jest na tyle uszkodzony tak, że nie będzie można go prawidłowo odczytać.	Ten komunikat znika dopiero po skasowaniu pliku.
Brak obrazu	Po naciśnięciu przycisku odtwarzania w aparacie lub na kracie pamięci nie ma plików obrazów.	Komunikat znika 2 sekundy później, a aparat powraca do ekranu wykonywania zdjęć.
Brak pliku grupy zdjęć seryjnych.	Po przełączeniu z trybu odtwarzania do trybu zdjęć seryjnych nie ma pliku zdjęć seryjnych.	Komunikat znika po 2 sekundach, a aparat powraca do zwykłego trybu odtwarzania.
Zabezpieczone! Bez możliwości usunięcia!!	Plik jest zabezpieczony. Komunikat pojawia się po jego skasowaniu.	Zniknie po 2 sekundach.

Rozwiązywanie problemów

Problem	Możliwe przyczyny	Rozwiązanie
Aparat nie włącza się.	<ul style="list-style-type: none">■ Rozładowana bateria.■ Bateria nie została prawidłowo włożona.	<ul style="list-style-type: none">■ Wymień na całkowicie naładowaną baterię.■ Poprawnie zamontować baterię.
Aparat nagle wyłącza się w czasie pracy.	<ul style="list-style-type: none">■ Rozładowana bateria.	<ul style="list-style-type: none">■ Wymień na nową baterię.
Na obrazie znajdują się zakłócenia.	<ul style="list-style-type: none">■ Aparat drga podczas wykonywania zdjęcia.	<ul style="list-style-type: none">■ Włączyć OIS.■ Dla dużego powiększenia zoomu optycznego (powyżej 15x) należy użyć statywu.
Obrazy i pliki wideo nie mogą zostać zapisane.	<ul style="list-style-type: none">■ Karta jest pełna.■ Karta pamięci jest zablokowana.	<ul style="list-style-type: none">■ Wymienić kartę na inną lub usunąć niepotrzebne pliki.■ Odblokuj kartę pamięci.
Na podłączonej drukarce nie można drukować zdjęć.	<ul style="list-style-type: none">■ Aparat nie jest prawidłowo połączony z drukarką.■ Drukarka nie jest zgodna z PictBridge.■ Sprawdź, czy w drukarce jest papier i tusz.■ Zablokowany papier.	<ul style="list-style-type: none">■ Sprawdź połączenie pomiędzy aparatem i drukarką.■ Użyj drukarki zgodnej z PictBridge.■ Włóż papier do drukarki lub wkład z tuszem w drukarce.■ Usuń zablokowany papier.

Problem	Możliwe przyczyny	Rozwiązanie
Zapisz powoli na karcie pamięci	<ul style="list-style-type: none"> Istnieje ryzyko zbyt wolnego zapisu filmu w rozdzielczości wyższej niż standardowe HD na kartę pamięci poniżej klasy 4. 	<ul style="list-style-type: none"> Zaznacz SDHC lub wykonuj zdjęcia po sformatowaniu karty.
Nie można zapisać na kartę pamięci	<ul style="list-style-type: none"> Karta pamięci w trybie ochrony przed zapisem. 	<ul style="list-style-type: none"> Zwolnić zabezpieczenie przed zapisem na karcie pamięci lub wymienić kartę na inną.
Zbyt wiele filmów do przetworzenia	<ul style="list-style-type: none"> Liczba obrazów lub innych plików na karcie pamięci przekracza wartość podaną w specyfikacji, co uniemożliwia odtworzenie folderu daty. 	<ul style="list-style-type: none"> Usuń niepotrzebne pliki.



Przy wykonywaniu zdjęć z założonymi filtrami, rogi zdjęć mogą być przyciemnione (winietowanie), ponieważ filtry blokują dopływ światła do czujnika światła kamery; szczególnie może to mieć miejsce przy zoomie szerokokątnym. Jeśli założysz filtry, to wykonaj najpierw kilka zdjęć próbnych.



Wi-Fi zmiana hasła po, zadawala był pewny ponownie wpisać nowe hasło na inteligentne urządzenia. Eleganckie modele urządzeń posiadają wejście przed domyślnym hasłem funkcji Wi-Fi, proszę ręcznie usunąć stare hasło na inteligentne urządzenia przed podłączeniem (Różne modele działają inaczej, zastosowanie inteligentnych urządzeń instrukcji dla priorytetu instrukcje.).

iOS systemem

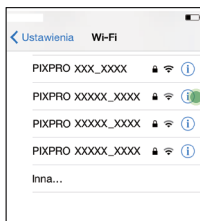

1

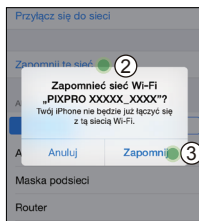

3

Android systemem

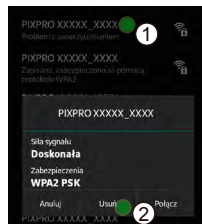

1

2



Znak towarowy i wzornictwo Kodak, są używane na podstawie licencji Kodak.

© 2014 by JK Imaging Ltd. All Rights Reserved.

JK Imaging Ltd., 17239 South Main Street, Gardena, CA 90248, USA

JK Imaging Europe, 71 Clarendon road, Watford, WD17 1DS, UK

www.kodakpixpro.com