

Kodak

PIXPRO SP360 4K

Action Cam

Instrukcja obsługi



Przed rozpoczęciem użytkowania

Deklaracja zgodności

Strona odpowiedzialna: JK Imaging Ltd.



Adres: JK Imaging Ltd., 17239 So. Main Street, Gardena, CA 90248 USA

JK Imaging Europe, 71 Clarendon Road, Watford, WD17 1DS, UK

Strona internetowa firmy: <http://kodakpixpro.com>

O niniejszej instrukcji obsługi

Dziękujemy za zakup tego produktu. Prosimy dokładnie przeczytać niniejszą instrukcję i przechowywać ją w bezpiecznym miejscu.

- JK Imaging Ltd. zastrzega sobie wszelkie prawa do niniejszego dokumentu. Żadna część niniejszej instrukcji nie może być powielana, przesyłana, przepisywana, przechowywana w systemie odzyskiwania danych lub tłumaczona na inne języki lub na język komputerowy, w jakiegokolwiek formie, w jakikolwiek sposób, bez uprzedniej pisemnej zgody JK Imaging Ltd..
- Wszystkie znaki towarowe wymienione w tej instrukcji są użyte wyłącznie w celach identyfikacji i są własnością odpowiednich właścicieli.
- Niniejsza instrukcja zawiera informacje jak używać KODAK PIXPRO Action Cam. Dołożono wszelkich starań, aby informacje zawarte w tej instrukcji były dokładne, jednak JK Imaging Ltd. zastrzega sobie prawo do wprowadzania zmian bez uprzedzenia.
- W całej instrukcji  oznacza ważną informację, "  Numer strony" oznacza wprowadzenie do tematu na danej stronie.

Dla klientów ze Stanów Zjednoczonych

Oświadczenie Federalnej Komisji Komunikacji (FCC) o zakłóceniach

To urządzenie jest zgodne z częścią 15 przepisów FCC. Działanie urządzenia podlega następującym dwóm warunkom: (1) Urządzenie nie może powodować szkodliwych zakłóceń i (2) urządzenie musi akceptować wszelkie odbierane zakłócenia, włącznie z zakłóceniami, które mogą powodować niepożądane działanie.

To urządzenie zostało przetestowane i uznane za zgodne z ograniczeniami dla urządzeń cyfrowych klasy B, zgodnie z częścią 15 przepisów FCC. Ograniczenia te mają na celu zapewnienie odpowiedniej ochrony przed szkodliwymi zakłóceniami w instalacjach domowych. Urządzenie to generuje, wykorzystuje i może emitować energię o częstotliwości fal radiowych i jeśli nie jest zainstalowane i używane zgodnie z instrukcją, może powodować zakłócenia w łączności radiowej. Jednakże, nie ma gwarancji, że zakłócenia nie wystąpią w konkretnej instalacji. Jeśli urządzenie powoduje szkodliwe zakłócenia w odbiorze radiowym lub telewizyjnym, co można stwierdzić przez wyłączenie i włączenie urządzenia, zachęca się użytkownika do próby usunięcia zakłóceń w jeden z następujących sposobów:

- Zmień orientację lub położenie anteny odbiorczej.
- Zwiększ odległość między urządzeniem a odbiornikiem.
- Podłącz urządzenie do gniazdka w innym obwodzie niż ten, do którego podłączony jest odbiornik.
- Skontaktuj się ze sprzedawcą lub doświadczonym technikiem radiowo-telewizyjnym w celu uzyskania pomocy.

Ostrzeżenie FCC: Wszelkie zmiany lub modyfikacje nie zatwierdzone przez stronę odpowiedzialną za zgodność, mogą unieważnić prawo użytkownika do korzystania z tego urządzenia.

Ten nadajnik nie może być umieszczany, ani stosowany w połączeniu z żadną inną anteną lub nadajnikiem.

Oświadczenie o narażeniu na promieniowanie:

Ten produkt jest zgodny z wymaganiami FCC odnośnie limitu narażenia na promieniowanie przenośnych nadajników, określonego dla niekontrolowanego środowiska i jest bezpieczny dla zamierzonej operacji, w sposób opisany w niniejszej instrukcji. Dodatkowa redukcja narażenia na promieniowanie nadajników może być osiągnięta, gdy produkt znajduje się jak najdalej od ciała użytkownika lub urządzenie jest tak ustawione, by obniżyć moc wyjściową, o ile taka funkcja jest dostępna.

WYBÓR KODU KRAJU (URZĄDZENIA WLAN)

Uwaga: Wybór kodu kraju jest możliwy tylko dla modelu spoza Stanów Zjednoczonych i nie jest dostępny dla wszystkich modeli amerykańskich. Zgodnie z przepisami FCC, wszystkie produkty WiFi sprzedawane w USA muszą działać tylko na określonych kanałach.

Organizacja Industry Canada

To urządzenie jest zgodne z RSS-247/210 z Regulaminem organizacji Industry Canada. Działanie urządzenia podlega następującym dwóm warunkom: (1) Urządzenie nie może powodować szkodliwych zakłóceń i (2) urządzenie musi akceptować wszelkie odbierane zakłócenia, włącznie z zakłóceniami, które mogą powodować niepożądane działanie.

Oświadczenie o narażeniu na promieniowanie:

Ten produkt jest zgodny z wymaganiami kanadyjskimi odnośnie limitu narażenia na promieniowanie przenośnych nadajników, określonego dla niekontrolowanego środowiska i jest bezpieczny dla zamierzonej operacji, w sposób opisany w niniejszej instrukcji. Dodatkowa redukcja narażenia na promieniowanie nadajników może być osiągnięta, gdy produkt znajduje się jak najdalej od ciała użytkownika lub urządzenie jest tak ustawione, by obniżyć moc wyjściową, o ile taka funkcja jest dostępna.

Informacje dla klientów z Europy

 Ten symbol [przekreślony kosz na śmieci na kółkach, zgodnie z WEEE Aneks IV] wskazuje na selektywną zbiórkę odpadów urządzeń elektrycznych i elektronicznych w krajach europejskich. Nie wyrzucać urządzenia do odpadów domowych. W celu właściwego i bezpiecznego usunięcia tego produktu należy korzystać z miejsc zbiórki i utylizacji odpadów dostępnych w danym kraju.

 "CE" oznacza, że niniejszy produkt spełnia europejskie wymagania w zakresie ochrony bezpieczeństwa, zdrowia, środowiska i konsumenta. Aparaty oznaczone znakiem "CE" są przeznaczone do sprzedaży w Europie.

Europa - Deklaracja zgodności

To urządzenie jest zgodne z zasadniczymi wymaganiami dyrektywy R&TTE 1999/5/WE. Następujące metody badań zostały zastosowane w celu udowodnienia zgodności z zasadniczymi wymaganiami dyrektywy R&TTE 1999/5 / WE:

- EN60950-1/A12:2011+A2:2013

Bezpieczeństwo urządzeń informatycznych

- EN 62311:2008

Ocena sprzętu elektronicznego i elektrycznego związana z ograniczeniem narażenia człowieka na pola elektromagnetyczne (0 Hz-300 GHz) (IEC 62311: 2007 (Zmodyfikowana))

- EN 62479:2010

Ocena zgodności sprzętu elektronicznego i elektrycznego małej mocy z podstawowymi ograniczeniami dotyczącymi ekspozycji ludzi na pola elektromagnetyczne (10 MHz do 300 GHz)

- EN 50364:2010

Ograniczenie ekspozycji człowieka na działanie pól elektromagnetycznych urządzeń pracujących w zakresie częstotliwości od 0 Hz do 300 GHz, wykorzystywanych w elektronicznej ochronie towarów (EAS), identyfikacji radiowej (RFID) itp.

- EN 300 440-1 V1.6.1:2010

Kompatybilność elektromagnetyczna i zagadnienia widma radiowego (ERM); Urządzenia bliskiego zasięgu; Urządzenia radiowe do stosowania w zakresie częstotliwości od 1 GHz do 40 GHz; Część 1: Właściwości techniczne i metody testowania

- EN 300 440-2 V1.4.1:2010

Kompatybilność elektromagnetyczna i zagadnienia widma radiowego (ERM); Urządzenia bliskiego zasięgu; Urządzenia radiowe do stosowania w zakresie częstotliwości od 1 GHz do 40 GHz; Część 2: Zharmonizowane przepisy EN zgodnie z artykułem 3.2 dyrektywy R&TTE

- EN 300 328 V1.9.1:2015

Kompatybilność elektromagnetyczna i zagadnienia widma radiowego (ERM); Szerokopasmowe systemy transmisji; Urządzenia transmisji danych pracujące w paśmie ISM 2,4 GHz z wykorzystaniem techniki modulacji szerokości pasma; Zharmonizowane przepisy EN zapewniające spełnienie zasadniczych wymagań zgodnie z artykułem 3.2 dyrektywy R&TTE

- EN 302 291-1 V1.1.1:2005

Kompatybilność elektromagnetyczna i zagadnienia widma radiowego (ERM); Urządzenia bliskiego zasięgu (SRD);

Urządzenia indukcyjnej transmisji danych na bardzo bliskie odległości pracujące na częstotliwości 13,56 MHz; Część 1: Właściwości techniczne i metody testowania

- EN 302 291-2 V1.1.1:2005

Kompatybilność elektromagnetyczna i zagadnienia widma radiowego (ERM); Urządzenia bliskiego zasięgu (SRD); Urządzenia indukcyjnej transmisji danych na bardzo bliskie odległości pracujące na częstotliwości 13,56 MHz; Część 2: Zharmonizowane przepisy EN zgodnie z artykułem 3.2 dyrektywy R&TTE

- EN 301 489-1 V1.9.2:2011

Kompatybilność elektromagnetyczna i zagadnienia widma radiowego (ERM); Kompatybilność elektromagnetyczna (EMC) dotycząca urządzeń i systemów radiowych; Część 1: Ogólne wymagania techniczne

- EN 301 489-3 V1.6.1:2013

Kompatybilność elektromagnetyczna i zagadnienia widma radiowego (ERM); Kompatybilność elektromagnetyczna (EMC) dotycząca urządzeń i systemów radiowych; Part 3: Specyficzne warunki dla urządzeń krótkiego zasięgu pracujących na częstotliwościach pomiędzy 9 kHz do 246 GHz

- EN 301 489-17 V2.2.1:2012

Kompatybilność elektromagnetyczna i zagadnienia widma radiowego (ERM); Kompatybilność elektromagnetyczna (EMC) dla urządzeń radiowych; Część 17: Szczegółowe wymagania dla szerokopasmowych systemów transmisji danych

Niniejszym [Sintai Optical (Shenzhen) Co., Ltd], oświadcza, że te produkty [Aparat Action Cam i pilot] są zgodne z zasadniczymi wymaganiami oraz pozostałymi stosownymi postanowieniami Dyrektywy 1999/5 / WE.



Opakowanie: Należy przestrzegać lokalnych przepisów dotyczących recyklingu opakowań.

Baterie: Baterie należy wyrzucać do wyznaczonych pojemników.

Uwagi dotyczące bezpieczeństwa

Uwagi o produkcie:

- Nie należy demontować ani próbować naprawiać produktu samodzielnie.
- Postępuj z produktem zgodnie z niniejszą instrukcją obsługi. Upuszczenie, przebicie lub zgniecenie produktu może go uszkodzić.
- Unikaj bezpośredniego dotykania obiektywu. Aby wytrzeć obiektyw należy użyć profesjonalnego papieru do czyszczenia obiektywu z dodatkiem specjalistycznych środków czystości.
- Do wycierania ten produktu nie należy używać żrących, alkoholowych lub organicznych rozpuszczalników zawierających środki czyszczące.
- Nie używaj ani nie przechowuj produktu w środowisku o wysokiej temperaturze.
- Nie należy narażać obiektywu na długotrwałe działanie silnych źródeł światła (np. światła dziennego, itp).
- Nie należy używać ani przechowywać produktu w środowisku silnego pola magnetycznego.
- Jeśli produkt został szybko przeniesiony z otoczenia o niskiej temperaturze do otoczenia o wysokiej temperaturze, może dojść do kondensacji wody w produkcie, z powodu zmian fizycznych. W tym przypadku zaleca się, aby przed włączeniem poczekać, aż urządzenie powróci do temperatury pokojowej.
- Jeśli zdjęcie lub wideo nie mogą być odtwarzane z powodu niewłaściwej obsługi urządzenia przez użytkownika, Firma nie ponosi żadnej odpowiedzialności odszkodowawczej.
- Jeżeli produkt ma być przechowywany przez dłuższy czas, powinien być przechowywany w suchym i czystym środowisku.
- Zgodnie z charakterystyką elementów elektronicznych aparatu, temperatura aparatu wzrośnie w trakcie użytkowania (emitowane jest ciepło). Mimo że ciepło emitowane z powierzchni aparatu powoduje względnie wysoki wzrost temperatury, aparat może wykonywać zdjęcia bez przerwy, bez usterek. Jeśli urządzenie wykryje, że jego temperatura jest za wysoka, wyłączy się automatycznie.
- W przypadku wyłączenia zasilania ze względu na wzrost temperatury, urządzenie można włączyć ponownie po spadku temperatury.

Uwagi dotyczące baterii:

- Prosimy używać baterii tego samego typu, jak baterie dołączone do zakupionego produktu.
- W przypadku przegrzania baterii podczas ładowania lub użytkowania, należy natychmiast przerwać ładowanie lub użytkowanie. Wyłącz urządzenie, ostrożnie wyjmij baterię i poczekaj aż ostygnie.
- Styki baterii muszą być zawsze czyste i suche.
- Baterię należy włożyć zgodnie z pozytywnymi i negatywnymi oznaczeniami na komorze baterii. Nigdy nie wkładaj baterii na siłę.
- Jeśli elektrolit z baterii dostanie się do produktu, należy skontaktować się ze sprzedawcą. Jeśli elektrolit z baterii dostanie się na skórę, należy natychmiast przemyć skórę czystą wodą i szukać pomocy medycznej.
- Aby zapobiec uszkodzeniu baterii, należy chronić ją przed upuszczeniem, uderzeniem ciężkimi przedmiotami oraz zadrapaniem.
- Nie dopuść, by bateria znalazła się w kontakcie z metalowymi przedmiotami (w tym monetami), w celu uniknięcia zwarcia, rozładowania, nadmiernego rozgrzania lub ewentualnego wycieku.
- Nie ogrzewaj baterii ani nie wrzucaj jej do ognia, gdyż może to spowodować ryzyko wybuchu.
- Jeżeli urządzenie nie jest używane przez dłuższy czas, wyciągnij z niego baterię.
- Nie przechowuj baterii w środowisku o wysokiej temperaturze.
- Używanie baterii w niskich temperaturach będzie skutkować znacznie niższą wydajnością.
- Nie wolno rozmontowywać baterii samodzielnie.
- Baterię należy zutylizować zgodnie z lokalnymi przepisami prawa (krajowymi lub regionalnymi).

Uwagi dotyczące karty pamięci:

- Karta pamięci o której jest mowa w niniejszej instrukcji to karta microSD card, microSDHC lub microSDXC.
- Karta pamięci powinna być zawsze czysta i sucha.
- Przy wkładaniu karty pamięci, upewnij się, że kierunek wycięcia karty jest zgodny z kierunkiem wycięcia znaku karty pamięci w pobliżu gniazda. Nigdy nie wkładaj karty pamięci na siłę.
- Przed użyciem zupełnie nowej karty pamięci, należy ją najpierw sformatować.
- Zdjęcie lub film wideo zrobione aparatem będą przechowywane w folderze, który jest generowany automatycznie na karcie pamięci. Nie przechowuj w tych folderach zdjęć ani filmów, które nie były zrobione tym aparatem, jeżeli nie są rozpoznawane w trybie odtwarzania.
- Edytowanie danych bezpośrednio na karcie pamięci nie jest zalecane. Przed edytowaniem zaleca się skopiować dane na dysk komputera.
- Przed wyjęciem karty pamięci należy wyłączyć urządzenie. W przeciwnym razie karta pamięci może zostać uszkodzona.
- Gdy produkt jest przechowywany przez dłuższy czas, należy wykonać kopię zapasową danych na karcie pamięci i wyjąć kartę pamięci.







Inne uwagi:











- Nie należy odłączać zasilania lub wyłączać urządzenia podczas procesu aktualizacji oprogramowania sprzętowego. Może to spowodować zapisanie nieprawidłowych danych i aparat może się później nie włączyć.
- Podczas korzystania z urządzenia w samolocie, należy przestrzegać odpowiednich zasad określonych przez daną linię lotniczą.
- Ze względu na ograniczenia w technologii produkcji, na wyświetlaczu LCD może być kilka martwych lub jasnych pikseli. Piksele te nie mają wpływu na jakość zdjęć lub filmów.
- Jeśli ekran LCD jest uszkodzony, należy zwrócić szczególną uwagę na ciekły kryształ na ekranie. Jeżeli wystąpi którakolwiek z następujących sytuacji, należy natychmiast podjąć zalecane działania, jak wskazano poniżej:
 1. Jeśli ciekły kryształ znajdzie się w kontakcie ze skórą, należy przetrzeć skórę suchą ściereczką, dokładnie umyć wodą z mydłem i splukać dużą ilością czystej wody.
 2. Jeśli ciekły kryształ dostanie się do oczu, należy natychmiast przepłukać oczy dużą ilością czystej wody przez co najmniej 15 minut. Należy także zwrócić się po pomoc medyczną.
 3. Jeśli ciekły kryształ zostanie połknięty, należy natychmiast przepłukać usta czystą wodą i spróbować wywołać wymioty. Należy także zwrócić się po pomoc medyczną.

Uwagi dotyczące wodoodporności:

- Produkt jest bryzgoszczelny. Przed użyciem należy zamknąć pokrywę baterii i szczelnie zamknąć pokrywę boczną.
- Wszelkie zadrapania, pęknięcia, lub małe ciała obce (takie jak piasek lub włosy), które dostaną się do pierścienia gumowego wewnątrz pokrywy bocznej, będą miały wpływ na bryzgoszczelność. Przed użyciem i zamknięciem pokrywy bocznej należy sprawdzić, czy guma uszczelniająca nie jest uszkodzona lub zanieczyszczona. W przypadku zanieczyszczenia gumy uszczelniającej i jej sąsiednich powierzchni, należy użyć czystej, pozbawionej włókien, suchej szmatki do czyszczenia. W przypadku rys lub pęknięć, należy natychmiast udać się do serwisu w celu konserwacji i wymiany gumy uszczelniającej.
- Przed zastosowaniem produktu w wodzie, należy najpierw umieścić go wewnątrz wodoszczelnej obudowy. Produkt może być zanurzony do nie więcej niż 60 metrów pod wodą o temperaturze nie przekraczającej 40 ° C. Produkt może utrzymać wodoszczelność przez okres do 4 godzin na głębokości do 60 m w wodzie.
- Gdy produkt jest zanurzony w wodzie, nie należy otwierać wodoszczelnej obudowy,
- Gdy produkt zostanie przypadkowo narażony na działanie wody, nie należy bezpośrednio otwierać pokrywy bocznej lub baterii. Przed otwarciem pokrywy baterii i pokrywy bocznej w celu usunięcia baterii i karty pamięci należy najpierw wyłączyć zasilanie i wytrzeć produkt czystą, suchą, niestrzępiącą się szmatką.
- Jeżeli podczas otwierania pokrywy baterii i pokrywy bocznej, widoczne są krople wody znajdujące się pomiędzy wnętrzem a korpusem, należy je wytrzeć.
- Po użyciu produktu w obecności piasku, błota lub innych ciał obcych, należy przemyć go czystą wodą (przed czyszczeniem należy szczelnie zamknąć pokrywę baterii i pokrywę boczną). Po wyczyszczeniu należy wytrzeć produkt czystą, suchą, niestrzępiącą się szmatką.

Zawartość

Przed rozpoczęciem użytkowania	1
Uwagi dotyczące bezpieczeństwa.....	5
Zawartość.....	7
Przygotowanie sprzętu	9
Akcesoria w zestawie	9
KODAK PIXPRO SP360 Widok 4K	10
Montowanie / Demontowanie pierścienia obiektywu i osłony obiektywu.....	11
Wkładanie baterii	12
Wkładanie karty pamięci.....	13
Ładowanie baterii	14
Konfiguracja i obsługa	16
Główny interfejs	16
Włączanie / Wyłączanie.....	17
Ustawianie języka, daty i czasu	17
Tryby 	18
■ Tryb filmowania 	18
■ Tryb robienia zdjęć 	19
■ Tryb nagrywania pętli 	19
■ Tryb filmu poklatkowego 	19
■ Tryb szybkiego filmowania 	20

■ Tryb zdjęć seryjnych 	20
Wprowadzenie do menu 	21
Ustawienia każdego trybu  /  /  /  /  / 	22
Ustawienia ogólne 	29
Ustawienia parowania pilota 	31
Pilot.....	32
Korzystanie z interfejsów.....	38
Interfejs Micro USB.....	38
Ładowanie.....	38
Używanie zewnętrznego źródła zasilania.....	38
Transmisja danych.....	38
Kamerka internetowa.....	40
Interfejs Micro HDMI.....	42
Tryb Wi-Fi 	44
Dodatki.....	48
Specyfikacje.....	48
Komunikaty i ostrzeżenia.....	51
Rozwiązywanie problemów.....	53
Specjalne akcesoria.....	54

Przygotowanie sprzętu

Aksesoria w zestawie

Należy sprawdzić, czy w zestawie znajdują się następujące akcesoria. Jeśli czegoś brakuje lub jest uszkodzone, należy skontaktować się ze sprzedawcą. (Zasilacz różni się w zależności od kraju. Poniższy rysunek jest tylko dla celów informacyjnych)



Bateria litowo-jonowa

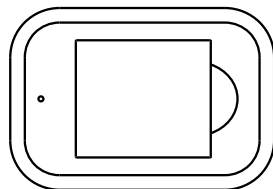

Ładowarka

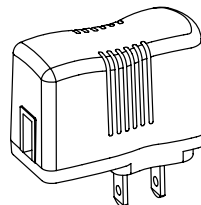

Zasilacz AC

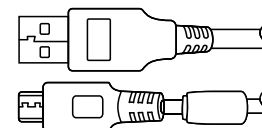

Kabel Micro USB

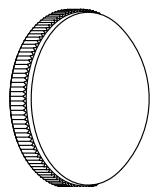

Pokrywa obiektywu

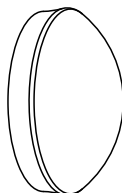

Pokrywa ochronna

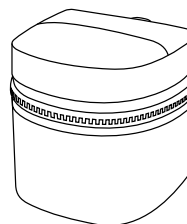

Pokrowiec

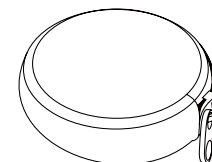

Mała pokrywa obiektywu

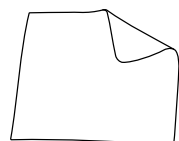

Ściereczka do czyszczenia

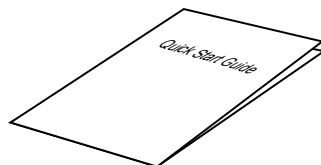

Skrócona instrukcja obsługi



Karta gwarancyjna



Karta serwisowa

KODAK PIXPRO SP360 Widok 4K

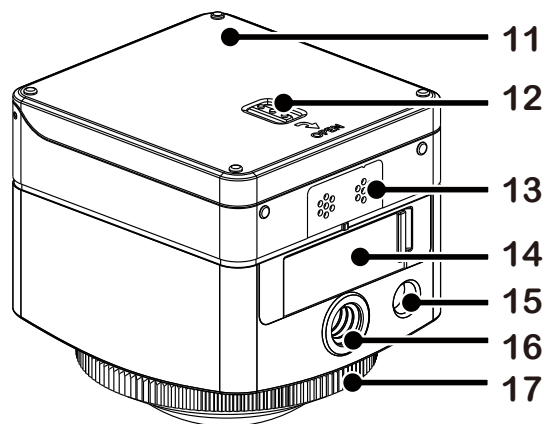
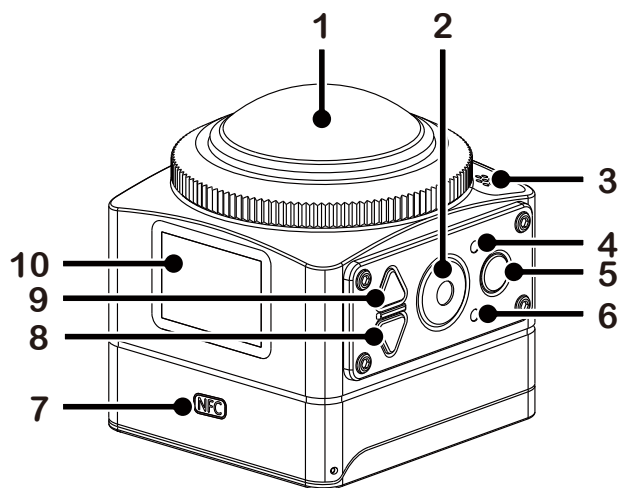

1	Obiektyw
2	 Przycisk wideo / Przycisk zdjęć / Przycisk OK
3	Mikrofon
4	Wskaźnik stanu
5	 Przycisk Wi-Fi
6	Wskaźnik Wi-Fi
7	Znak NFC
8	 Przycisk menu / Przycisk kierunku (dolny)
9	 Przycisk włączania / Przycisk trybu / Przycisk kierunku (górny)
10	LCD
11	Pokrywa baterii
12	Blokada pokrywy baterii
13	Brzęczyk
14	Pokrywa boczna
15	Otwór lokalizujący
16	Gniazdo statywu
17	Pierścień obiektywu

Montowanie / Demontowanie pierścienia obiektywu i osłony obiektywu

Procesy montażu / demontażu pierścienia obiektywu i osłony obiektywu są takie same. Poniżej podano jako przykład montaż i demontaż osłony obiektywu:

Demontowanie osłony obiektywu:

Obróć osłonę obiektywu zgodnie z pokazanym kierunkiem, aż oddzieli się od SP360 4K.

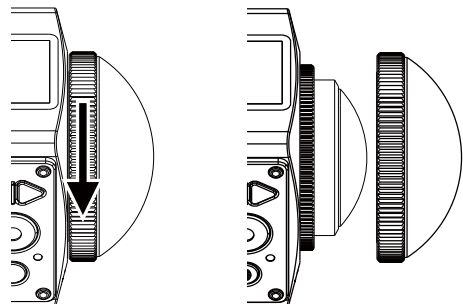

Montowanie osłony obiektywu

Przekręć i mocno dokręć osłonę obiektywu zgodnie z pokazanym kierunkiem.

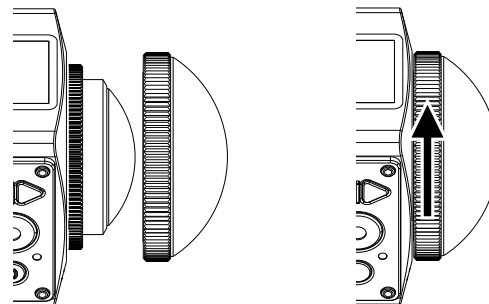

- ❏ Pierścień obiektywu i osłona obiektywu nie mogą być używane w tym samym czasie.
- ❏ Osłona obiektywu chroni obiektyw przed uszkodzeniem (jest odporna na kurz, wstrząsy i zachlapania). Korzystanie z osłony obiektywu podczas robienia zdjęcia / filmowania nie ma wpływu na jakość obrazu / filmu.
- ❏ Przed zamontowaniem osłony obiektywu, upewnij się, że powierzchnia obiektywu jest czysta i sucha. Do czyszczenia obiektywu przed fotografowaniem lub filmowaniem zawsze używaj czystej, pozbawionej włókien, suchej szmatki.
- ❏ Gdy aparat SP360 4K jest narażony na skrajne różnice temperatur, wewnątrz osłony obiektywu może skraplać się woda. Jeśli tak się stanie, należy usunąć osłonę obiektywu, wyczyścić ją miękką, suchą, niestrzępiącą się szmatką, a następnie ponownie zamontować.
- ❏ Jeśli aparat SP360 4K nie jest używany przez pewien czas, zawsze nałóż osłonę ochronną (tak jak to pokazano na rysunku).



Wkładanie baterii

1. Otwórz pokrywę baterii

Przesuń blokadę pokrywy baterii wzdłuż kierunku strzałki ①, naciśnij pokrywę baterii wzdłuż kierunku strzałki ②, i otwórz pokrywę baterii wzdłuż kierunku strzałki ③.

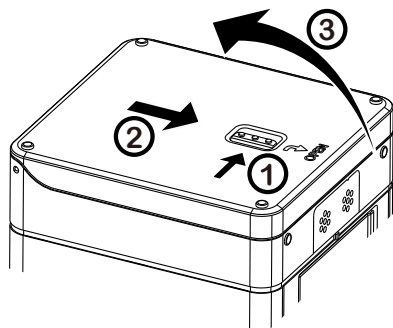

2. Włóż baterię

Włóż baterię do komory baterii wzdłuż kierunku strzałki ④ (zwróć uwagę na położenie symboli + i -).

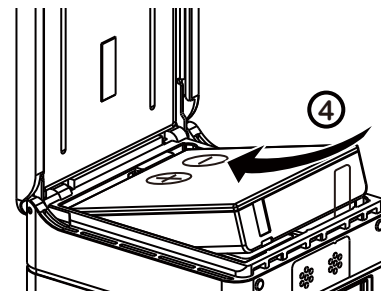

3. Zamknij pokrywę baterii

Przesuń pokrywę baterii według kierunku strzałki ⑤. Zamknij pokrywę baterii według kierunku strzałki ⑥.

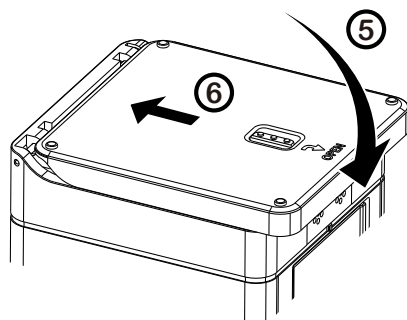



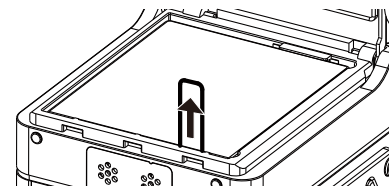

 Delikatnie wyciągnij taśmę do góry, aby wyjąć baterię. Podczas wkładania baterii, nie należy wkładać taśmy pod baterię.

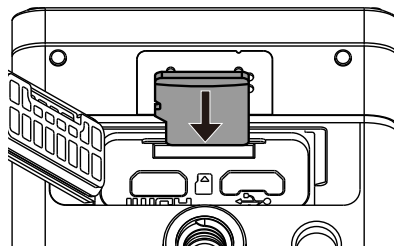

Wkładanie karty pamięci

Otwórz pokrywę boczną, a następnie włóż kartę pamięci do gniazda karty (zwróć uwagę na kierunek szczeliny karty pamięci). Wciśnij palcem dolny koniec karty pamięci do gniazda karty, a następnie zamknij pokrywę boczną.



-  Karta pamięci (microSD / microSDHC / microSDXC) jest opcjonalna i nie jest dołączona do produktu. Można ją kupić oddzielnie. Prosimy używać oryginalną kartę pamięci, klasy 10 lub wyższej, o pojemności 8 GB do 128 GB. Jeżeli podczas nagrywania z użyciem karty pamięci klasy 10 lub wyższej pojawi się komunikat o niskiej prędkości, zaleca się, aby sformatować kartę pamięci przed użyciem.
-  Aby wyjąć kartę pamięci, otwórz pokrywę boczną, delikatnie naciśnij kartę pamięci i ostrożnie ją wyjmij.
-  Jeżeli karta pamięci jest wkładana lub wyjmowana przy włączonym urządzeniu, zostanie ono automatycznie wyłączone.

Ładowanie baterii

 Należy używać ładowarki lub zasilacza do ładowania baterii w temperaturze otoczenia w zakresie od 10 ° C do 35 ° C.

Ładowanie baterii przy użyciu ładowarki:

1. Umieść baterię do ładowarki zgodnie z kierunkiem pokazanym na rysunku. Użyj kabla Micro USB, aby podłączyć ładowarkę i zasilacz sieciowy, a następnie podłącz zasilacz sieciowy do gniazdka elektrycznego.

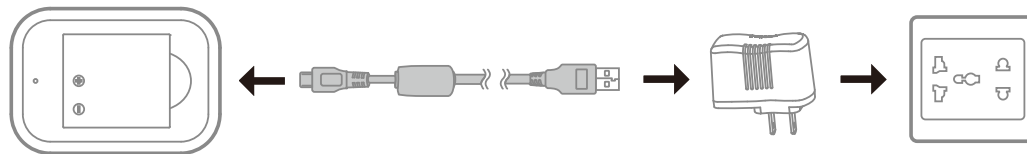

2. Podczas ładowania lampka kontrolna zaświeci się na czerwono. Gdy lampka świeci na zielono, oznacza to zakończenie ładowania.

 Podczas ładowania baterii po raz pierwszy lub po długim okresie przechowywania, należy upewnić się, że czas ładowania wynosi nie mniej niż cztery godziny.

Ładowanie aparatu z zasilacza sieciowego lub zasilania zewnętrznego (zasilanie w pojeździe, przenośne zasilanie, itp):

1. Umieść baterię w aparacie.
2. Podczas pracy w trybie wyłączenia, użyj kabla Micro USB, podłącz aparat do zasilacza sieciowego, a potem podłącz zasilacz sieciowy do gniazdka elektrycznego. Alternatywnie, użyj kabla Micro USB do podłączenia aparatu do zewnętrznego źródła zasilania (zasilanie w pojeździe, przenośny zasilacz, itp).

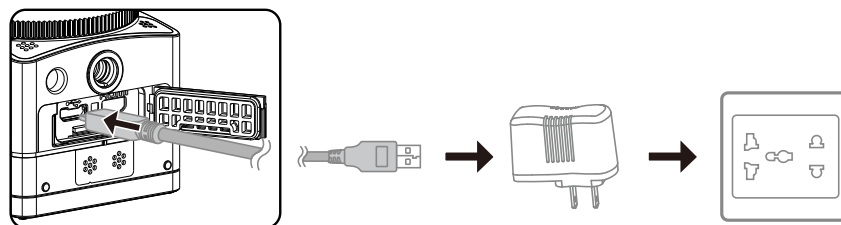

3. Podczas ładowania lampka kontrolna zaświeci się na pomarańczowo. Po zakończeniu ładowania lampka kontrolna przestanie świecić.

 Kamera nie może być ładowana, gdy zasilanie jest włączone.

Ładowanie aparatu przez komputer:

1. Umieść baterię w aparacie.
2. Użyj kabla Micro USB, aby podłączyć aparat (wył.) do komputera (wł.).
3. Podczas ładowania lampka kontrolna zaświeci się na pomarańczowo. Po zakończeniu ładowania lampka kontrolna przestanie świecić.

 Kamera nie może być ładowana, gdy zasilanie jest włączone.

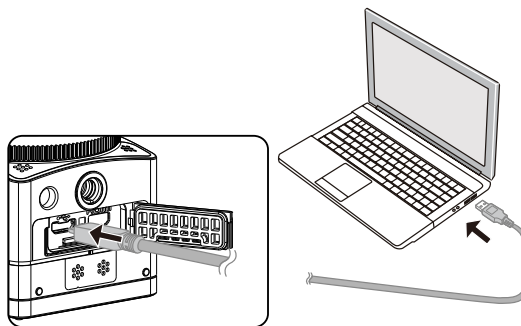

Konfiguracja i obsługa

Główny interfejs

■ Główny interfejs

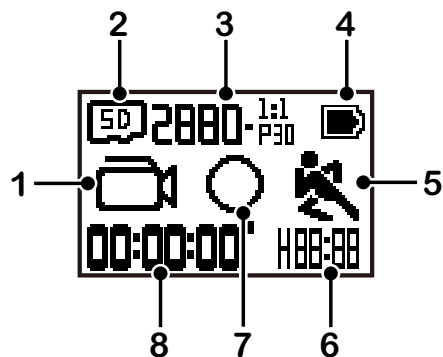

1. Tryb

- Tryb filmowania
- Tryb robienia zdjęć
- Tryb nagrywania pętli
- Tryb filmu poklatkowego
- Tryb szybkiego filmowania
- Tryb zdjęć seryjnych

2. Karta pamięci

3. Rozmiar filmu: 2880-1:1-P30 / 2048-1:1-P30 / 1440-1:1-P60 / 1440-1:1-P30 / 1072-1:1-P60 / 1072-1:1-P30 / 720-1:1-P120 / 4K-16:9 / FHD-16:9-P60 / FHD-16:9-P30 / HD-16:9-P60 / HD-16:9-P30 / FWUGA-16:9-P60 / HD-16:9-P120 / FWUGA-16:9-P240

Rozmiar zdjęcia: 8-M/4-M/2-M

4. Stan baterii

5. Wykrywanie ruchu (wł.)

6. Pozostały czas nagrywania: HH:MM hh:mm / MM:SS mm:ss / --:-- żadne

Ilość pozostałych zdjęć +##### : ("+9999" zostanie wyświetlone, gdy przekroczona zostanie maksymalna dostępna liczba wyświetlacza) / ----- brak

7. Tryb wyświetlania

- Globalny / Przedni

8. Nagrany czas/ zdjęcia ("+9999" zostanie wyświetlone, gdy przekroczona zostanie maksymalna dostępna liczba wyświetlacza)

Włączanie / Wyłączanie

■ Włączanie:





Kiedy zasilanie jest wyłączone, naciśnij i przytrzymaj  przycisk przez ponad jedną sekundę, aby włączyć urządzenie.

■ Wyłączanie:

Kiedy zasilanie jest włączone, naciśnij i przytrzymaj  przycisk przez ponad jedną sekundę, aby wyłączyć urządzenie.





 Jeśli produkt nie może być wyłączony normalnie, można wyjąć baterię z aparatu, aby wymusić wyłączenie zasilania.







Ustawianie języka, daty i czasu

1. Naciśnij przycisk , aby włączyć urządzenie. Podczas uruchamiania po raz pierwszy, na wyświetlaczu pojawi się ekran ustawień daty i godziny "Rok Miesiąc Dzień Godzina: Minuta : Sekunda".
2. Element do ustawienia zostanie wyróżniony na czarnym tle. W celu ustawienia cyfry naciśnij przycisk  lub , a następnie potwierdź przyciskiem .
3. Po ustawieniu wartości "Minuty", naciśnij przycisk , aby przejść do głównego interfejsu.



Tryby

W interfejsie głównym, naciśnij przycisk , aby wejść do interfejsu wyboru trybu. Aby wybrać dowolny tryb naciśnij przycisk  lub . Aby przejść do głównego interfejsu bieżącego trybu, naciśnij przycisk .

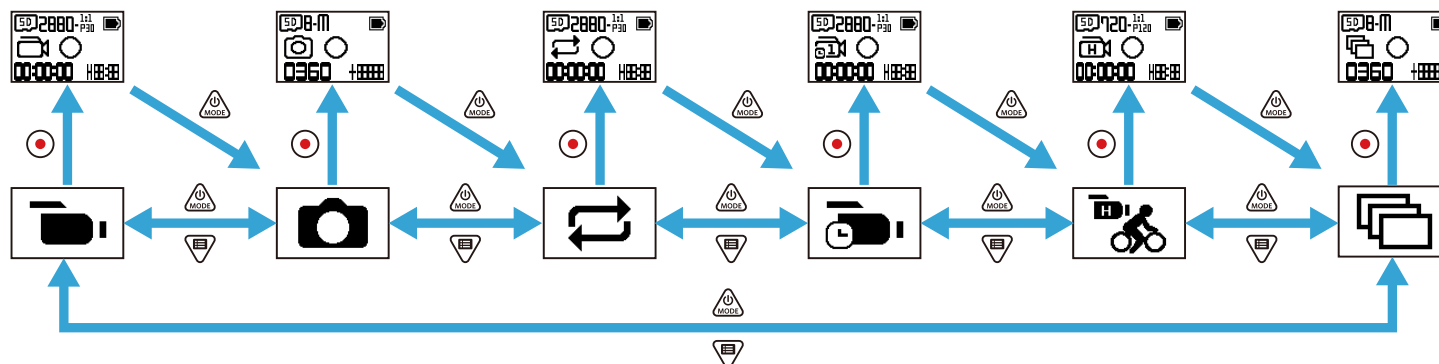

Dostępne jest 6 trybów: Tryb filmowania , Tryb robienia zdjęć , Tryb nagrywania pętli , Tryb filmu poklatkowego , Tryb szybkiego filmowania , Tryb zdjęć seryjnych .



■ Tryb filmowania

Umożliwia nagrywanie filmów. Nadaje się do nagrywania w większości warunków.

Metoda obsługi:

Aby rozpocząć nagrywanie, naciśnij przycisk . Aby przerwać nagrywanie, ponownie naciśnij przycisk .

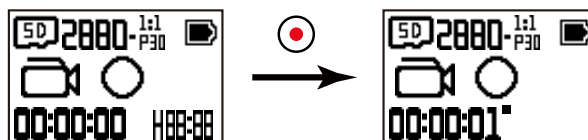

Tryb robienia zdjęć

Umożliwia robienie zdjęć. Nadaje się do robienia zdjęć w większości warunków.

Metoda obsługi:

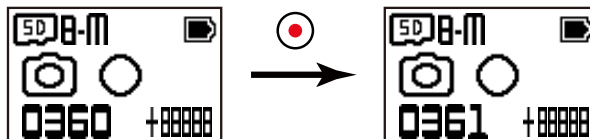

Aby zrobić zdjęcie, naciśnij przycisk .



Tryb nagrywania pętli

Nagrywanie pętli oznacza nagrywanie niezależnych segmentów wideo w przeciągu 2 minut. Kamera jest w stanie zapisać na raz maksymalnie 60 minut filmu. Jeśli nagrywanie przekroczy 60 minut, nowy film będzie automatycznie nadpisywany na starsze nagrania w folderze w jednostce 2 minut. Nagrywanie zostanie automatycznie zatrzymane, jeśli czas pojedynczego nagrania przekroczy 24 godziny.

Metoda obsługi:

Aby rozpocząć nagrywanie, naciśnij przycisk . Aby przerwać nagrywanie, ponownie naciśnij przycisk .

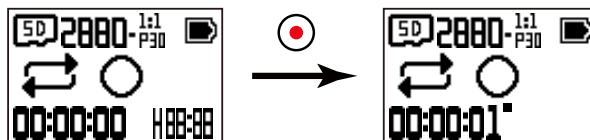



 Czas nagrywania filmu różni się w zależności od karty pamięci i rozmiaru filmu. Przy każdym nagrywaniu pętli jest tworzony nowy folder.

Tryb filmu poklatkowego

Film poklatkowy umożliwia nagrywanie krótkich czasowo filmów, po czym spaja klatki i tworzy skrócony film, co zazwyczaj wymagałoby długiego czasu.

Metoda obsługi:

Aby rozpocząć nagrywanie, naciśnij przycisk . Aby przerwać nagrywanie, ponownie naciśnij przycisk .

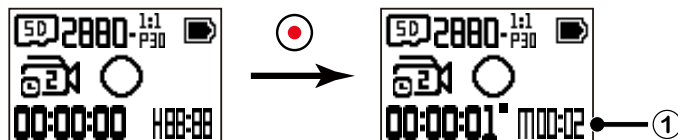



① pokazuje bieżące odliczanie sekund

 Elektroniczne nagrywanie dźwięku, ani funkcja stabilizacji obrazu (EIS) nie są obsługiwane.

■ Tryb szybkiego filmowania

Kamera nagrywa filmy o bardzo dużej prędkości i odtwarza z normalną szybkością 30 klatek na sekundę.

Metoda obsługi:

Aby rozpocząć nagrywanie, naciśnij przycisk . Aby przerwać nagrywanie, ponownie naciśnij przycisk .

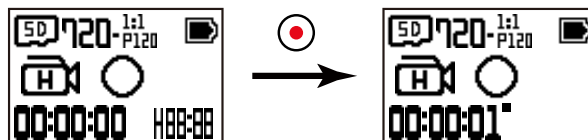

 W tym trybie nie można nagrywać dźwięku.

■ Tryb zdjęć seryjnych











Umożliwia zrobienie serii dziesięciu zdjęć przed automatycznym zatrzymaniem.

Metoda obsługi:







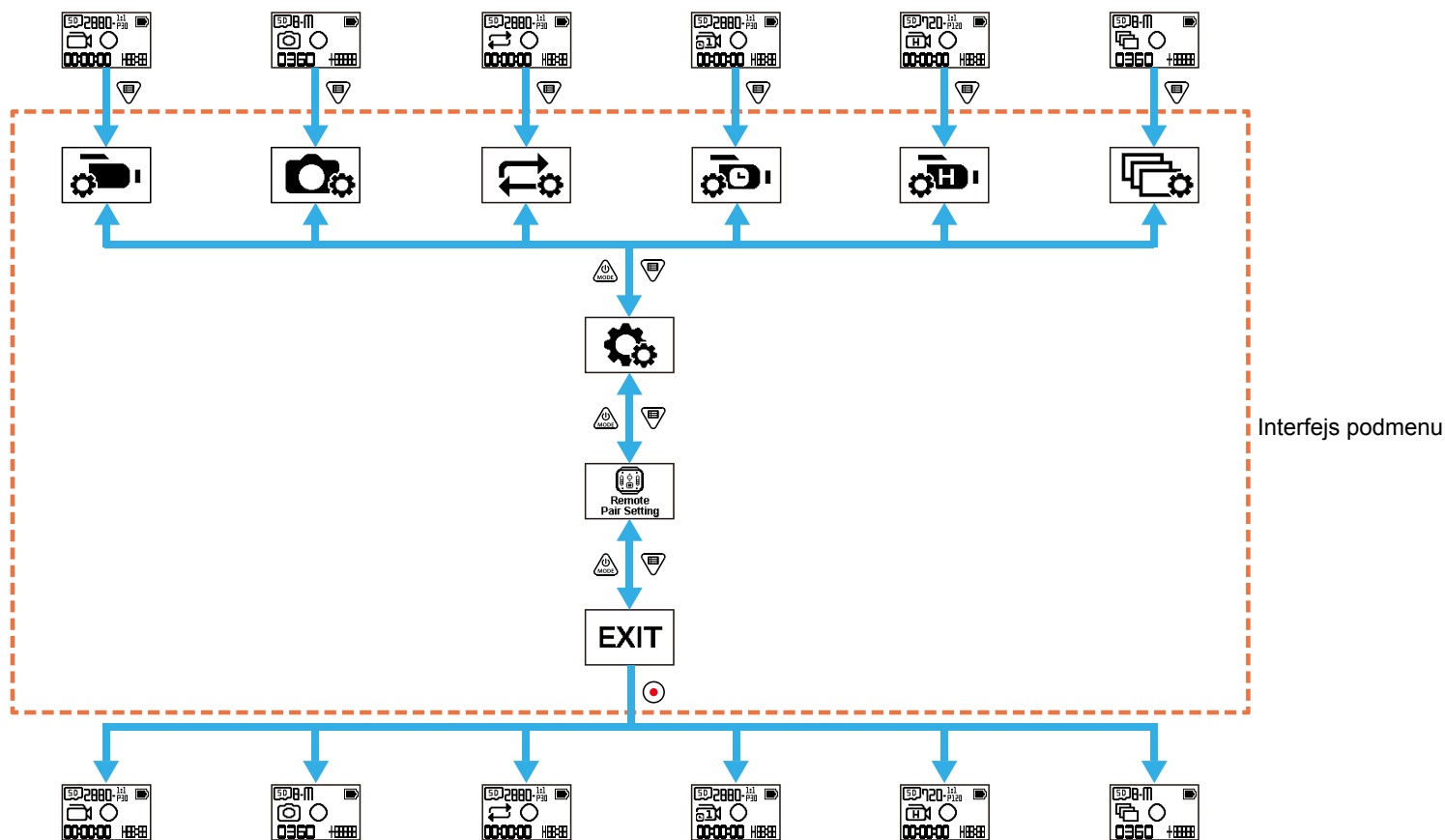

Naciśnij przycisk . Robienie zdjęć zakończy się po wykonaniu dziesięciu zdjęć.



Wprowadzenie do menu

1. W interfejsie głównym, naciśnij przycisk , aby wejść do interfejsu podmenu. Znajdują się tam trzy pozycje: Ustawienia każdego trybu ( /  /  /  /  / , Ustawienia ogólne, Ustawienia parowania pilota. Naciśnij przycisk  lub , aby wybrać pozycję, a następnie naciśnij przycisk , aby wejść do odpowiedniego interfejsu ustawień zaawansowanych.



2. Naciśnij przycisk  lub , aby wybrać pozycję, a następnie naciśnij przycisk , aby potwierdzić i przejść do interfejsu pozycji do wyboru (wyróżnionych, z czarnym kolorem tła).
3. Naciśnij przycisk  lub , aby wybrać pozycję; naciśnij przycisk , aby potwierdzić i powrócić do interfejsu ustawień zaawansowanych.
4. Wybierz  i naciśnij przycisk , aby powrócić do interfejsu podmenu.
5. Wybierz **EXIT** i naciśnij przycisk , aby powrócić do głównego interfejsu.





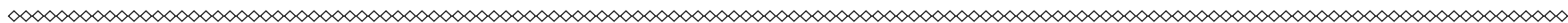



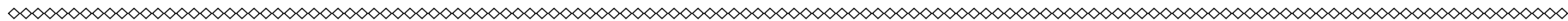





















Ustawienia każdego trybu / / / / /

Ustawienia zaawansowane w każdym trybie



Interfejs podmenu	Ustawienia filmu 	Ustawienia nagrywania pętli 	Ustawienia filmu poklatkowego 	Ustawienia szybkiego filmowania 	Ustawienia robienia zdjęć 	Ustawienia zdjęć seryjnych 
-------------------	--	---	--	---	---	--



Interfejs ustawień zaawansowanych	 2880    ON    Normal  ON AUTO WB  EXIT	 2880    ON   ON AUTO WB  EXIT	 2880    AUTO WB  EXIT	 720  AUTO WB  EXIT	 8M  Normal AUTO WB  EXIT	 8M  Normal AUTO WB  EXIT
-----------------------------------	---	--	---	--	--	--

Zapoznaj się z menu ustawień nagrywania jako przykładem; Ustawianie sposobów pracy innych trybów fotografowania jest takie same jak w przypadku menu ustawień nagrywania.

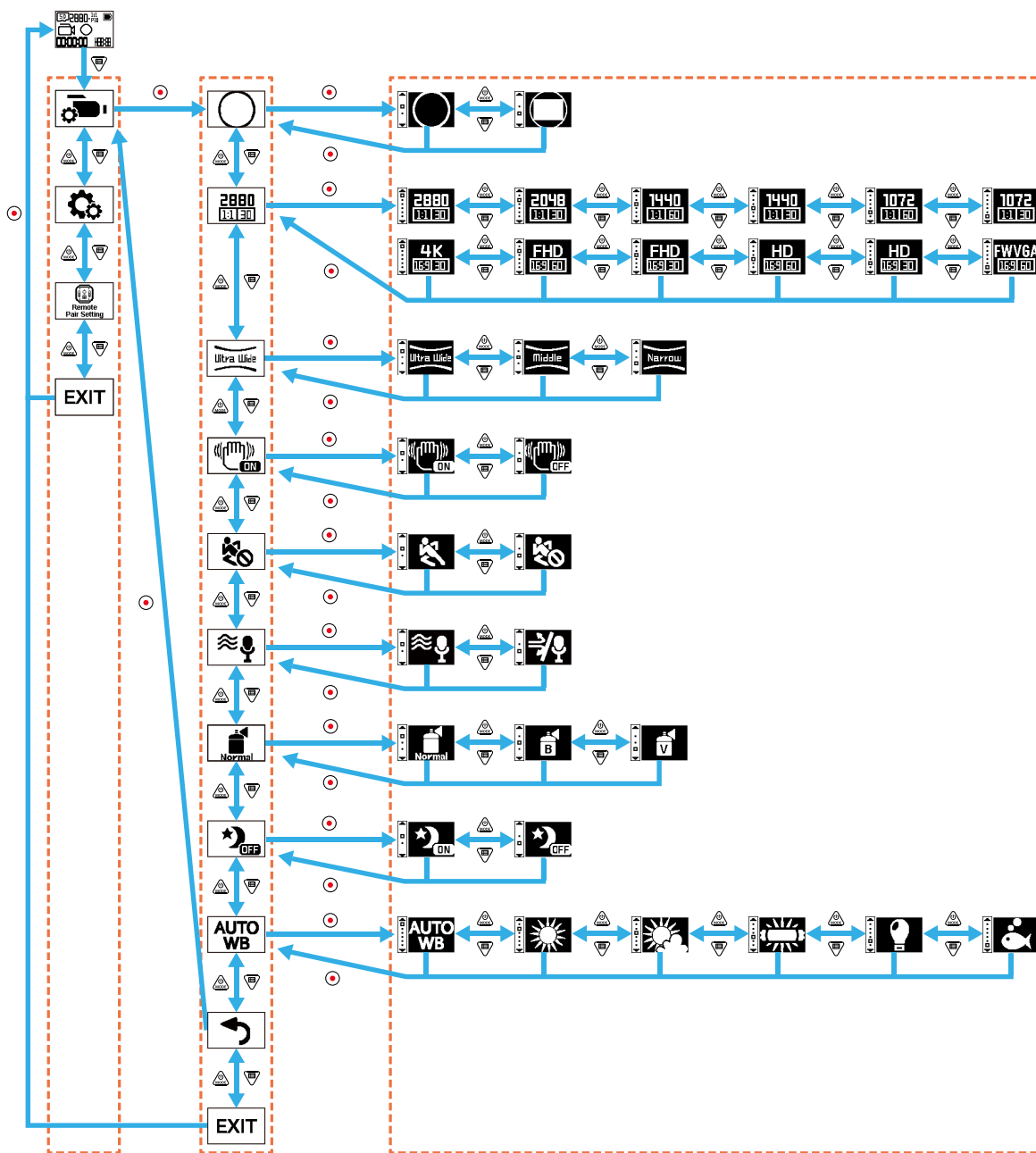

Pod menu Ustawienia zaawansowane

Pozycje do wyboru

Tryb wyświetlania

Wybierz formę przechowywania zdjęć.

Do wyboru są 2 opcje:

- Ogólny

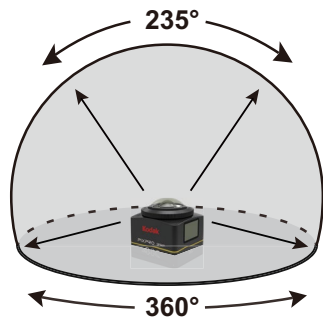



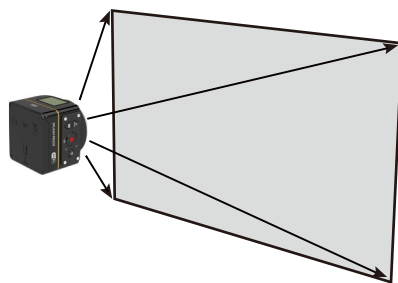











- Przedni







■ Rozmiar filmu



Ustaw rozdzielczość filmu

Do wyboru jest 15 opcji:







-  2880×2880 (30fps)(1:1)
-  2048×2048 (30fps)(1:1)
-  1440×1440 (60fps)(1:1)
-  1440×1440 (30fps)(1:1)
-  1072×1072 (60fps)(1:1)
-  1072×1072 (30fps)(1:1)
-  3840×2160 (30fps)(16:9)
-  1920×1080 (60fps)(16:9)
-  1920×1080 (30fps)(16:9)
-  1280×720 (60fps)(16:9)
-  1280×720 (30fps)(16:9)
-  848×480 (60fps)(16:9)
-  720×720 (120fps)(1:1)
-  1280×720 (120fps)(16:9)
-  848×480 (240fps)(16:9)

 Opcje do wyboru są różne dla różnych trybów.

 Gdy tryb wyświetlania jest ustawiony na , wyświetlane są tylko opcje o skali 1:1 ; gdy tryb wyświetlania jest ustawiony na , wyświetlane są tylko opcje o skali 16:9.

 Przy wyborze  do nagrywania, gdy obiektyw jest skierowany w stronę silnego światła, może wystąpić efekt blasku.

 Maksymalny czas nagrywania:

Rozmiar filmu	8GB	16GB	32GB	64GB	128GB
	0:14:30	0:29:20	0:58:50	1:58:00	3:56:30
	0:21:00	0:42:20	1:24:50	2:50:00	5:40:40
	0:41:20	1:23:00	2:46:40	5:33:30	11:08:10
	1:13:10	2:27:00	4:55:10	9:50:40	19:43:10
	0:52:40	1:45:50	3:32:30	7:05:40	14:11:50
	1:27:50	2:56:30	5:54:10	11:48:50	23:39:50
	0:43:50	1:28:10	2:57:00	5:54:20	11:49:50

Rozmiar filmu	8GB	16GB	32GB	64GB	128GB
	0:14:30	0:29:20	0:58:50	1:58:00	3:56:30
	0:41:20	1:23:00	2:46:40	5:33:30	11:08:10
	1:13:10	2:27:00	4:55:10	9:50:40	19:43:10
	1:13:10	2:27:00	4:55:10	9:50:40	19:43:10
	2:08:40	4:18:20	8:38:20	17:17:20	34:37:50
	2:08:40	4:18:20	8:38:20	17:17:20	34:37:50
	0:32:00	1:04:30	2:09:30	4:19:20	8:38:20
	0:29:10	0:58:50	1:58:00	3:56:10	7:53:10

■ Pole widzenia

Pole widzenia oznacza kąt odbierania obrazu.

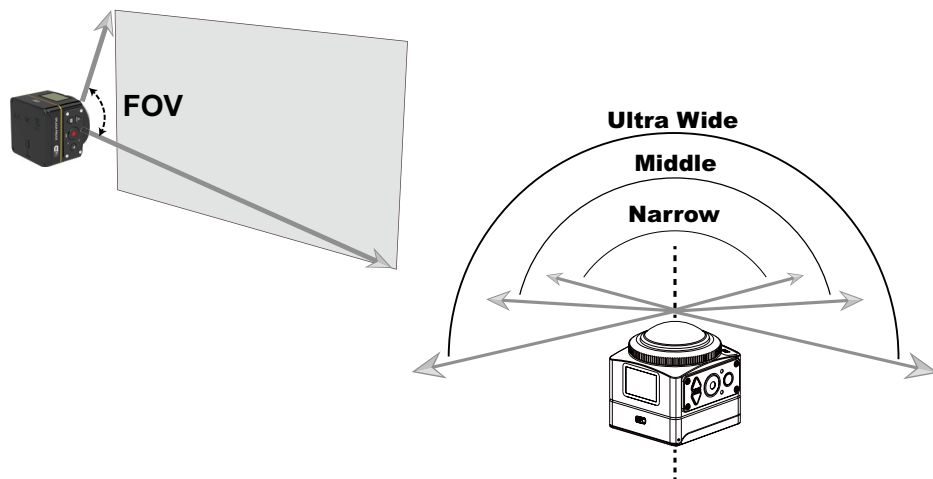

Do wyboru są 3 opcje:

-  Bardzo szerokie
-  Średnie
-  Wąskie



Pole widzenia (FOV)		  	  
	4K	Bardzo szerokie	/
	FHD	Bardzo szerokie	
	HD FWVGA	Średnie Wąskie	
		/	

 Uwagi:

1. Funkcję tę można ustawić tylko w trybie przednim.
2. Funkcję tę można ustawić tylko w trybie zapisu, nagrywania w pętli i nagrywanie wykrywania ruchu.
3. Przy ustawieniu  , kąt widzenia może być ustawiony tylko jako .

■ Elektroniczna stabilizacja obrazu (EIS)

Ustaw funkcję elektronicznej stabilizacji obrazu (EIS).

Do wyboru są 2 opcje:

-  Włącz
-  Wyłącz

FOV		
Bardzo szerokie	206°	235°
Średnie	173°	188°
Wąskie	150°	163°

■ Film poklatkowy

Ustaw interwał czasu nagrywania.

Do wyboru jest 6 opcji:

-  1 sekunda
-  2 sekundy
-  5 sekund
-  10 sekund
-  30 sekund
-  60 sekund



■ Wykrywanie ruchu

Wykrywanie ruchu oznacza, że jeżeli urządzenie wykryje w polu widzenia poruszające się obiekty, automatycznie rozpocznie nagrywanie. Jeżeli podczas nagrywania urządzenie przez 10 sekund nie wykryje żadnych poruszających się obiektów, nagrywanie zostanie automatycznie zatrzymane.

Dostępne są dwie opcje:

-  Włącz
-  Wyłącz

Metoda działania:

1. Wybierz , i wróć do głównego interfejsu.
2. Na wyświetlaczu pojawi się ikona . Aby ją aktywować, naciśnij przycisk . Jeśli produkt wykryje poruszające się obiekty, automatycznie rozpocznie nagrywanie.
3. Produkt zatrzyma nagrywanie, gdy nie będzie żadnych zmian w obrazie w ciągu 10 sekund. Gdy obraz zmieni się ponownie, produkt automatycznie rozpocznie nagrywanie. Po każdej przerwie i ponownym uruchomieniu zostanie wygenerowany nowy plik wideo.

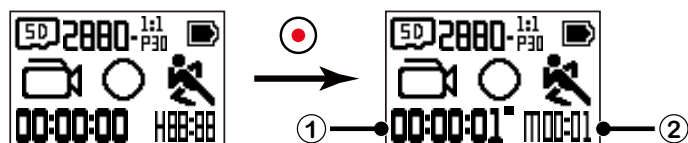

- ① wskazuje całkowity czas nagrywania
- ② wskazuje na całkowity czas od włączenia Wykrywania ruchu

4. Aby zatrzymać nagrywanie i wykrywanie ruchu, ponownie naciśnij przycisk .

■ Wycinanie wiatru

Wycinanie wiatru oznacza redukowanie hałasu spowodowanego przez szum wiatru.



Dostępne są 2 opcje:

-  Włącz
-  Wyłącz

■ Kolor

Ustaw kolor obrazu.

Dostępne są 3 opcje:

-  Normalny
-  Czarno-biały
-  Jaskrawy

■ Widok nocny

Podczas fotografowania w nocy lub w ciemności, dzięki tej funkcji może poprawić jasność obrazu.

Dostępne są 2 opcje:

-  Włącz
-  Wyłącz

 Uwaga dotycząca tej funkcji:

W jasnym otoczeniu obraz może być zbyt jasny.







Może nastąpić ucięcie klatki.



Zaleca się użyć statywu, aby uniknąć poruszenia zdjęcia.

■ Balans bieli

Balansu bieli oznacza, że użytkownik reguluje temperaturę barwy w różnych warunkach oświetleniowych, aby zapewnić poprawne odtwarzanie koloru.

Dostępnych jest 6 opcji:

-  Automatyczny balans bieli
-  Światło dzienne
-  Pochmurno
-  Światło fluorescencyjne
-  Białe światło
-  Pod wodą

 Przy włączonej funkcji nocnego widoku, balans bieli będzie automatycznie ustawiony jako .

■ Rozmiar zdjęcia

Ustaw rozdzielczość zdjęcia.

Dostępne są 3 opcje:

- **8M** 2880×2880(1:1)
- **4M** 2304×1728(4:3)
- **2M** 1920×1080(16:9)

 Ilość zdjęć, które można zapisać:

Rozmiar zdjęcia	8GB	16GB	32GB	64GB	128GB
8M	1,590	3,190	6,400	12,810	25,660
4M	2,880	5,780	11,580	23,180	46,430
2M	6,720	13,490	27,030	54,090	108,350

Ustawienia ogólne

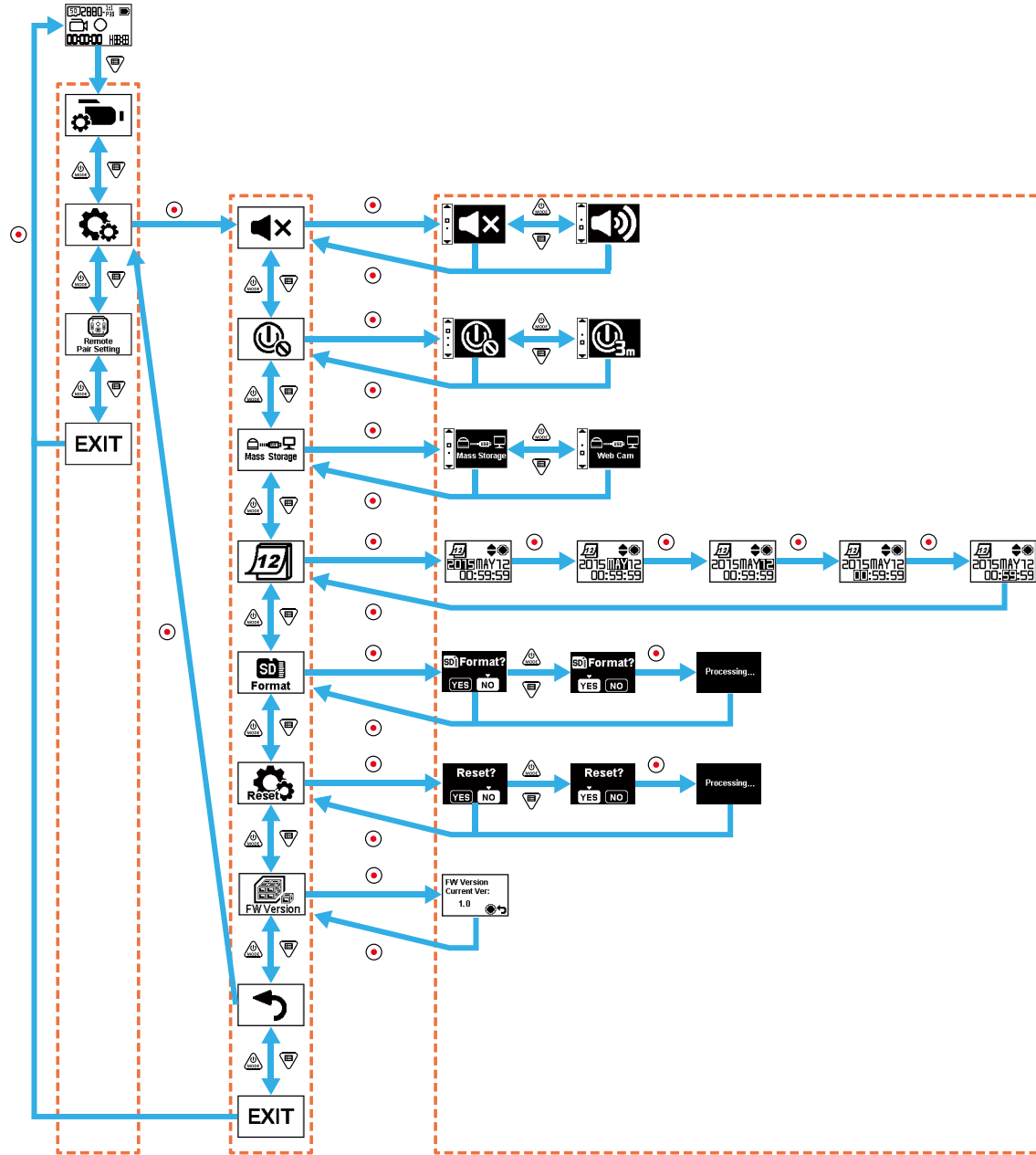

Podmenu

Ustawienia zaawansowane

Pozycje do wyboru

■ Głośność

Ustaw głośność produktu.

Dostępne są 2 opcje:

-  Włącz
-  Wyłącz

■ Wyłączanie

Gdy ta funkcja jest włączona i nie ma działań podejmowanych w określonym czasie (z wyjątkiem nagrywania lub podłączenia do Wi-Fi), urządzenie wyłączy się automatycznie.

Dostępne są 2 opcje:



-  3 minuty
-  Wyłącz

■ Tryb połączenia USB

Sposób podłączenia przewodu Micro USB do komputera jest ustawiony. Jeśli istnieje potrzeba, aby odczytać lub zapisać wideo, wybierz "Mass Storage".

Jeśli urządzenie ma służyć jako kamera do wideo chatu (Skype), wybierz ustawienie "Web Cam".





Dostępne są 2 opcje:

-  Pamięć masowa
-  Kamera internetowa

 W przypadku korzystania z kamery internetowej, urządzenie może być zasilane tylko z baterii, więc jest zalecane, by bateria była w pełni naładowana.

■ Data / Czas

Ustaw datę i godzinę produktu.

1. Na wyświetlaczu pojawi się ekran ustawień daty i godziny "Rok Miesiąc Dzień Godzina : Minuta : Sekunda";
2. Pozycja do ustawienia zostanie wyróżniona na czarnym tle. Aby ustawić cyfrę naciśnij przycisk  lub . Aby potwierdzić naciśnij .
3. Po ustawieniu wartości "Minuty", naciśnij przycisk , aby przejść do interfejsu ustawień zaawansowanych.



■ Formatowanie Format

Formatowanie może usunąć wszystkie dane zapisane na karcie pamięci.

Dostępne są 2 opcje:

- **YES** Potwierdź
- **NO** Anuluj

Po wybraniu **YES**, naciśnij przycisk , aby rozpocząć formatowanie, a po zakończeniu powróć do interfejsu ustawień zaawansowanych.

■ Resetowanie ustawień Reset

Resetowanie ustawień może przywrócić wszystkie ustawienia urządzenia do ustawień fabrycznych (z wyjątkiem daty i godziny).

Dostępne są 2 opcje:

- **YES** Potwierdź
- **NO** Anuluj

Po wybraniu **YES**, naciśnij przycisk , aby rozpocząć resetowanie, a po zakończeniu powróć do interfejsu ustawień zaawansowanych.

■ Wersja oprogramowania (FW) FW Version

Wybór wersji oprogramowania wyświetla bieżącą wersję. Naciśnij przycisk , aby powrócić do interfejsu ustawień zaawansowanych.

Kiedy nowa wersja oprogramowania jest przechowywana na karcie pamięci, oprogramowanie można aktualizować.

Dostępne są 2 opcje:

- **YES** Potwierdź
- **NO** Anuluj

Po wybraniu **YES**, naciśnij przycisk , aby rozpocząć uaktualnianie. Produkt zostanie automatycznie wyłączony po zakończeniu.

 Jeśli jest wyświetlany komunikat o niskim stanie baterii, należy ją naładować przed aktualizacją oprogramowania.

Ustawienia parowania pilota Remote Pair Setting

Ustaw parowanie pilota.

Dostępne są 3 opcje:

-  Pilot jest wyłączony
-  Kontrola pojedyncza
-  Multi Control

Pilot





Pilot może być wykorzystywany do zdalnej kontroli aparatu z dużej odległości.

Pilot jest opcjonalny. Jeśli potrzebujesz pilota, skontaktuj się z lokalnym sprzedawcą lub wejdź na <http://kodakpixpro.com>.

Pilot może być noszony na nadgarstku.

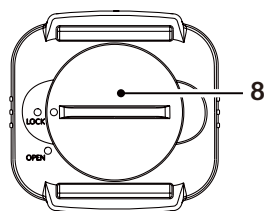
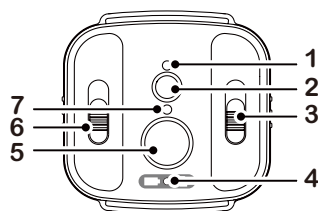
Szczegóły dotyczące pilota



1. Kontrolka sygnału
2.  Przycisk sygnału testowego
3. Przełącznik trybu
4. Kontrolka baterii/karty pamięci
5.  Przycisk nagrywania / Przycisk robienia zdjęć
6. Przełącznik trybu globalnego/przedniego
7. Kontrolka stanu fotografowania
8. Pokrywa baterii

Specyfikacje

Model: RR-BK01

Wymiary: 47×48×13.7mm

Waga: 27g (łącznie z baterią)

Wodoodporność: 5m

Odporność na uderzenia: 2m

Odporność na kurz: IP6X

Temperatura: -10 do 40°C

Wilgotność: 0~90%

Bateria: CR2450

Montowanie baterii:



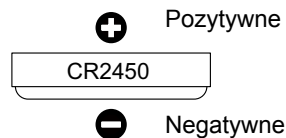
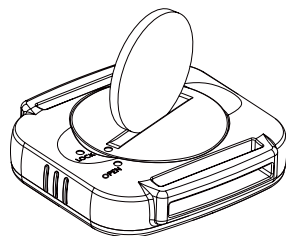

Otwórz pokrywę baterii monetą w kierunku przeciwnym do wskazówek zegara. Włóż baterię (anoda ma być skierowana w górę), a następnie obracając w przeciwnym kierunku zamknij pokrywę.



Jak używać:

1. Sparuj aparat i pilota

1.1. Metoda dla jednego pilota i jednego aparatu

Naciśnij przycisk  na głównym interfejsie aparatu. Wybierz  i naciśnij przycisk . Wybierz "Single Control". Naciśnij przycisk , aby przejść do interfejsu potwierdzenia parowania. Następnie wybierz **YES** i naciśnij przycisk , aby potwierdzić.

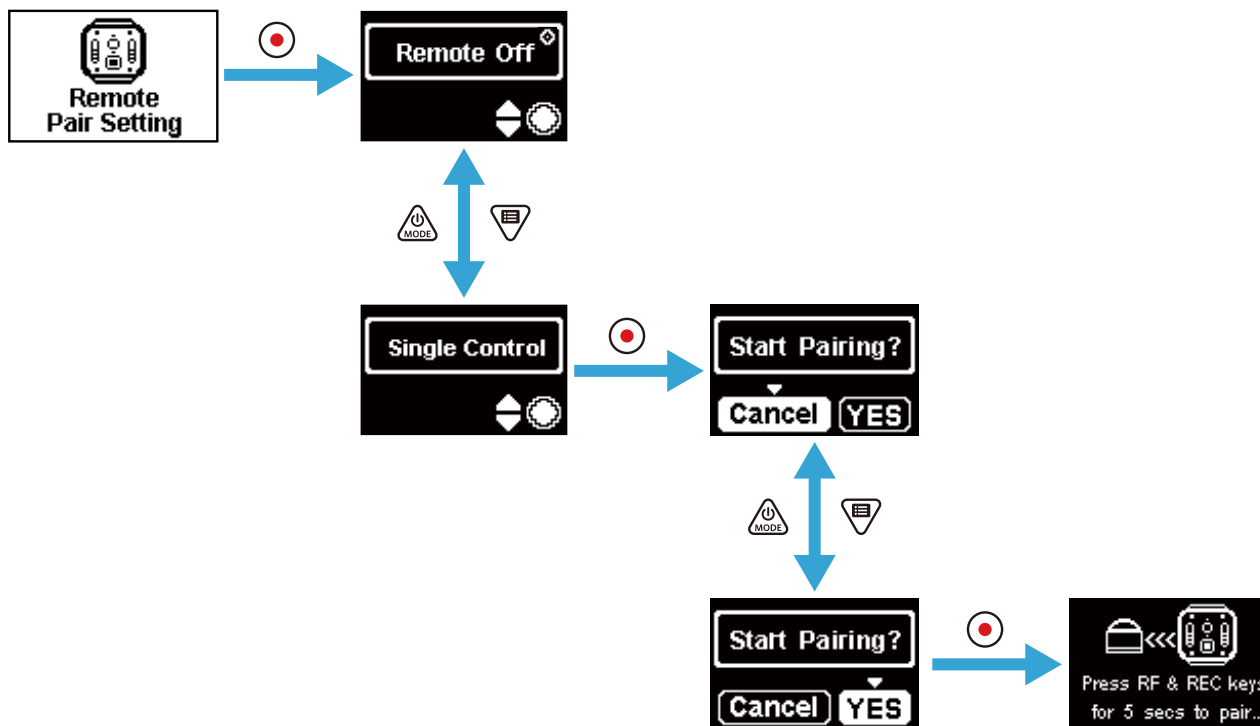





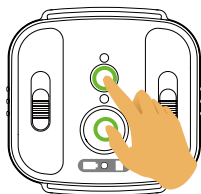

Naciśnij i przytrzymaj jednocześnie przyciski  oraz  na pilocie, aż parowanie zostanie zakończone sukcesem.

 Podczas parowania, pilot powinien znajdować się bliżej aparatu.



1.2. Metoda jednego pilota dla wielu aparatów:

Na głównym interfejsie aparatu, naciśnij przycisk , wybierz  Remote Pair Setting, naciśnij przycisk , wybierz "Multi Control", naciśnij przycisk  aby przejść do interfejsu konfiguracji kanałów, wybierz którykolwiek kanał, naciśnij przycisk , aby przejść do interfejsu "Start Pairing?", następnie wybierz **YES** i naciśnij przycisk , by potwierdzić.

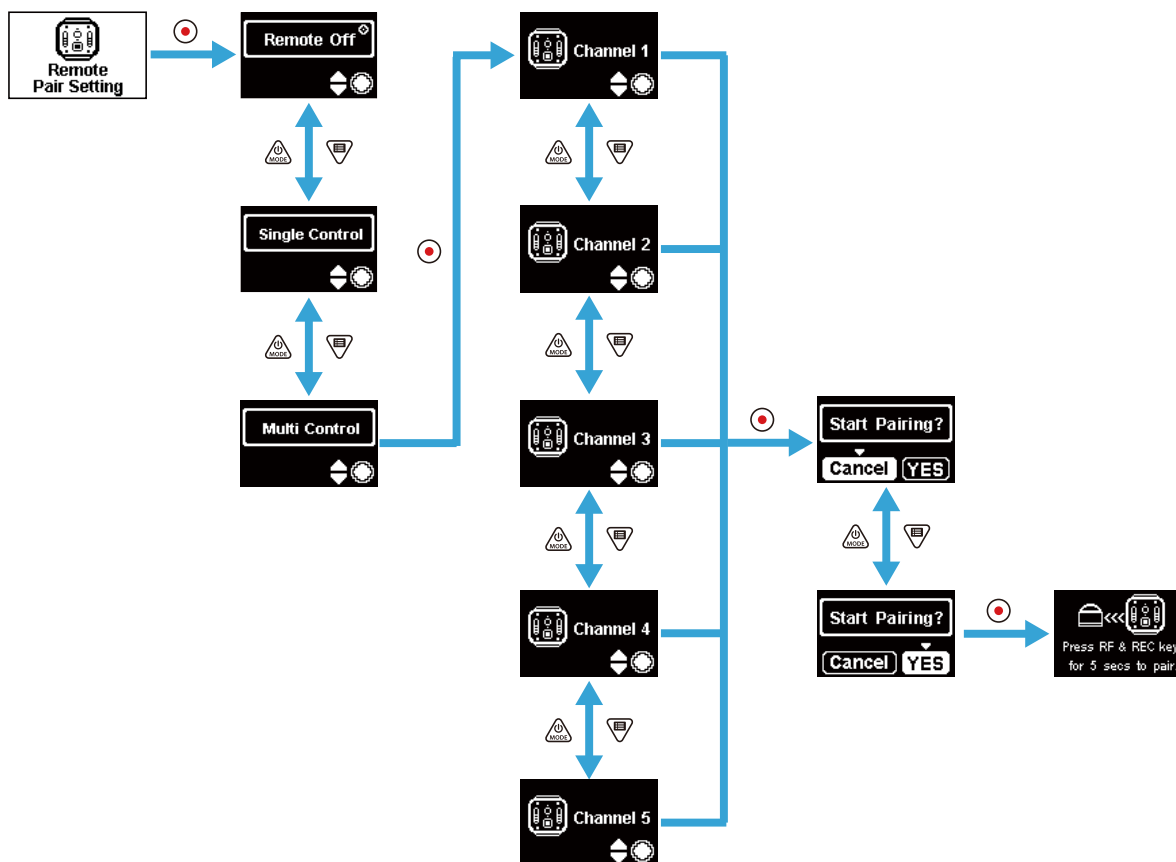

Naciśnij i przytrzymaj jednocześnie przyciski  oraz  na pilocie, aż parowanie zostanie zakończone sukcesem.

 Podczas parowania, pilot powinien znajdować się bliżej aparatu.

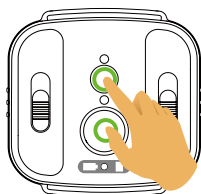



Powtórz powyższą konfigurację dla każdego aparatu.

 Każdy aparat musi być ustawiony na ten sam kanał. Jeden pilot może sterować maksymalnie 5 aparatami jednocześnie.

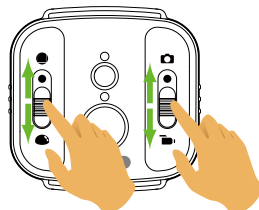
2. Ustaw pożądany tryb (tryb filmowania  lub tryb zdjęć ) i tryb wyświetlania (Globalny  lub Przedni .



 Pozostałe parametry są takie same jak dla bieżących ustawień aparatu w tym samym trybie.

3. Naciśnij przycisk  na pilocie, aby rozpocząć fotografowanie lub nagrywanie. Aby zatrzymać nagrywanie naciśnij ponownie przycisk .

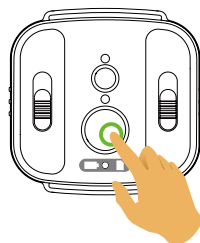

4. Aby zakończyć sterowanie pilotem, naciśnij przycisk  na interfejsie 'Remote Off'.

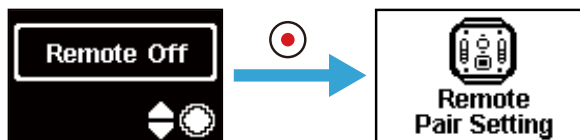

 Pojawienie się  na interfejsie,



wskazuje, że aparat jest w tym momencie poza kontrolą pilota.



wskazuje, że pilot jest w tym momencie pod kontrolą jednego aparatu.







wskazuje, że jeden pilot kontroluje w tym momencie wiele aparatów.



oznacza, że aparat został ustawiony na tym kanale.

W przypadku pomyślnego sparowania aparatu i pilota (aparat jest w stanie zapamiętać pilota ostatnio sparowanego z powodzeniem):

1. Jeśli aparat jest wyłączony, można go włączyć i rozpocząć nagrywanie, naciskając przycisk  na pilocie.
2. Naciśnięcie przycisku  umożliwia sprawdzenie, czy aparat jest włączony i czy pilot jest poprawnie sparowany. Aparat zostanie wyłączony przez naciśnięcie i przytrzymanie przycisku  (dłużej niż 1.5 sekundy).
3. Po naciśnięciu przycisku  na pilocie (w celu rozpoczęcia nagrywania lub fotografowania), aparat współpracuje z aktualnym ustawieniem pilota.

 Jeśli aparat wyłączony na dłużej niż 6 godzin, nie jest możliwe, aby włączyć aparat bezpośrednio z pilota.

Kontrolka:

1. Jeżeli parowanie się powiedzie, kontrolka sygnału zmienia kolor na zielony.
2. Jeżeli parowanie nie powiedzie się, kontrolka sygnału zmienia kolor na czerwony.
3. Podczas zdalnie sterowanego nagrywania lub fotografowania kontrolka stanu zmieni kolor na pomarańczowy. Podczas używania funkcji "Multi Control", kontrolka stanu fotografowania nie zapali się.
4. Gdy poziom mocy baterii wynosi mniej niż 25% lub karta pamięci jest pełna, kontrolka baterii / karty pamięci zaświeci się na czerwono.

Środki ostrożności :

1. Jeśli aparat jest połączony z Wi-Fi (NFC), HDMI lub z komputerem, funkcja zdalnego sterowania jest niedostępna.
2. Gdy tylko jeden aparat ma być zdalnie kontrolowany, funkcja "Multi Control" nie jest zalecana. Podczas korzystania z "Multi Control", efektywna odległość pracy pilota może być skrócona.
3. Pilot zdalnego sterowania działa w paśmie 2,4 GHz. Ponieważ kuchenki mikrofalowe, radia i amatorskie radia również używają tej samej fali cyklicznej, możliwe jest wystąpienie zakłóceń radiowych.
4. Przed rozpoczęciem korzystania z pilota, upewnij się, czy w pobliżu nie ma żadnych innych urządzeń elektronicznych lub stacji radiowych. Pilota należy używać w środowisku wolnym od przeszkód.
5. Zakłócenia radiowe i inne, mogą spowodować nieprawidłowe działanie pilota. Podczas używania pilota zwróć uwagę na stan aparatu.

Korzystanie z interfejsów

Interfejs Micro USB

Ładowanie



Używanie zewnętrznego źródła zasilania

W przypadku niskiej mocy baterii, lub gdy potrzebny jest zasilacz długoterminowy, zewnętrzny zasilacz (zasilacz sieciowy, zasilacz pojazdu, zasilacz przenośny lub inny) mogą być używane zamiast baterii. W tym czasie, ustawianie funkcji, fotografowanie i inne czynności mogą być wykonywane.

Po włączeniu aparatu, należy użyć kabla Micro USB, aby podłączyć aparat do zewnętrznego źródła zasilania. Po połączeniu z zewnętrznym zasilaniem na aparacie wyświetli się "🔌".



Jeżeli aparat jest wyłączony, należy użyć kabla Micro USB do podłączenia kamery do zewnętrznego źródła zasilania. Następnie należy nacisnąć i przytrzymać przycisk , aby włączyć aparat. Po połączeniu z zewnętrznym zasilaniem na aparacie wyświetli się "🔌".

- 📄 Wymagania dla zewnętrznego zasilacza: moc wyjściowa 5 V, prąd wyjściowy 1 A.
- 📄 Przed rozpoczęciem korzystania z zewnętrznego zasilacza, włóż baterię do aparatu, aby ją naładować.

Transmisja danych

Użyj kabla Micro USB, aby podłączyć aparat do komputera i skopiować pliki z aparatu do komputera.

Należy następujące kroki:

1. Ustaw tryb połączenia USB jako  w menu aparatu.
2. Użyj kabla Micro USB, aby podłączyć komputer (wł.) do aparatu (wł.). Podczas połączenia, aparat wyświetli "  ", a komputer automatycznie wykryje aparat.

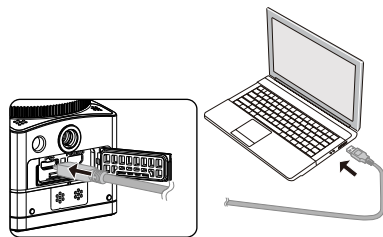

3. Otwórz folder aparatu na komputerze, aby skopiować pliki do komputera. Po zakończeniu transmisji, należy odłączyć kabel USB w bezpieczny sposób, zgodnie z ustawieniami komputera.
4. Po odłączeniu kabla Micro USB, aparat wyłączy się automatycznie.

📄 Wersją systemu operacyjnego komputera musi być Mac OS X10.9 i powyżej lub Windows 7 i powyżej.



SP360 4K



DCIM

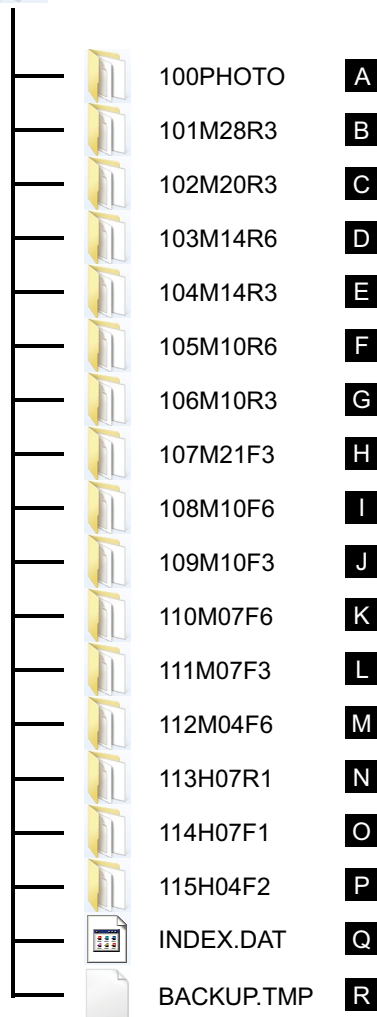

Struktura folderów karty microSD, na których znajdują się nagrania jest następująca.

Przykładowa struktura folderów na karcie pamięci microSD:

- Foldery mają numery od 100 do 999. Cztery lub osiem znaków alfabetycznych po liczbie trzycyfrowej wskazują na typ pliku.

A. Zdjęcia w formacie JPEG (Każdy folder przechowuje maksimum 999 zdjęć)



B~M. Pliki wideo w formacie MP4 (Każdy folder przechowuje maksimum 99 plików) ([101_0001.MP4] itd.)

- B. 2880×2880/30p
- C. 2048×2048/30p
- D. 1440×1440/60p
- E. 1440×1440/30p
- F. 1072×1072/60p
- G. 1072×1072/30p
- H. 3840×2160/30p
- I. 1920×1080/60p
- J. 1920×1080/30p
- K. 1280×720/60p
- L. 1280×720/30p
- M. 848×480/60p

N~P. Pliki szybkiego filmowania (format MP4) ([113_0001.MP4] itp.)

- N. 1/4 normalnej prędkości (720×720/120p)
- O. 1/4 normalnej prędkości (1280×720/120p)
- P. 1/8 normalnej prędkości (848×480/240p)

Q~R. Pliki administracyjne

-  Rozmiar pliku wideo nie przekracza 4G lub długość czasu nie przekracza 30 minut.
Kiedy nowy plik jest generowany automatycznie podczas nagrywania, proces nagrywania nie jest przerywany.
Nagrywanie w trybie filmu poklatkowego może trwać do 72 godzin.
-  Pliki wideo nagrane przez SP360 4K nie mogą być odtwarzane w aplikacji (Windows Media Player) dostarczonej z Windows7. Podczas odtwarzania należy korzystać z aplikacji dedykowanej dla SP360 4K.

Kamerka internetowa

Podłącz kamerę do komputera przy pomocy złącza Micro USB i używaj jej jako kamery internetowej.



1. Pobierz sterowniki do aplikacji "PIXPRO SP360 4K UVC" z oficjalnej strony internetowej producenta i zainstaluj je na komputerze.



<http://kodakpixpro.com/Americas/support/downloads.php>



<http://kodakpixpro.com/Europe/support/downloads.php>

2. W menu ustawień kamery ustaw połączenie USB jako  .
3. Podłącz komputer (włączony) i kamerę (włączony) za pomocą kabla USB Micro.. Podczas połączenia kamera wskazuje stan połączenia oznaczeniem "  " a komputer wykrywa ją automatycznie.
4. Włącz na komputerze wybrany przez siebie program do wideo (np. Skype) i w menu "Narzędzia" wybierz "Opcje". Kliknij w "Ustawienia wideo" i wybierz "PIXPRO SP360 4K UVC" jako urządzenie wejściowe dla wideo. "Ustawienia kamery" można zmienić klikając w ustawienia kamery.

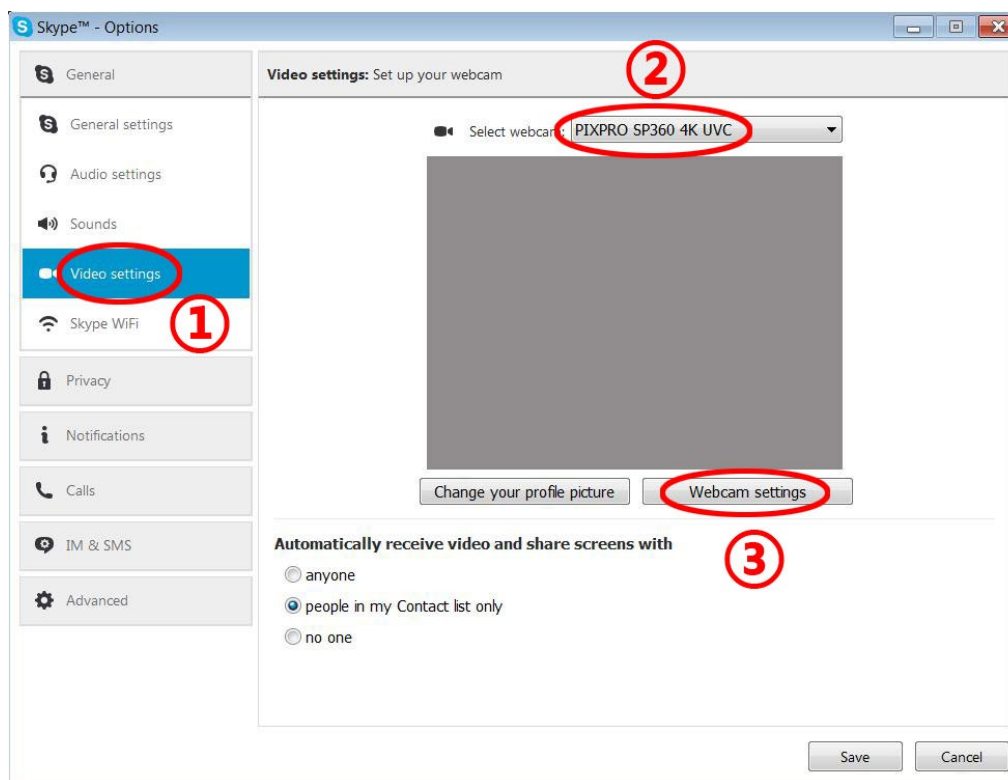

5. Dokonaj wybranych przez siebie zmian w ustawieniach a następnie kliknij "OK", żeby je zatwierdzić i wyjść.

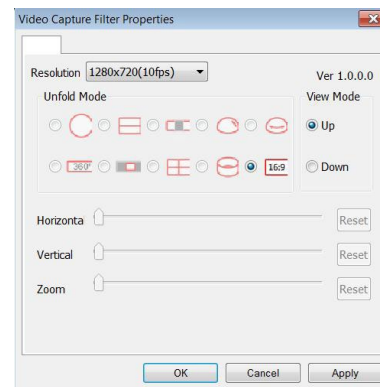
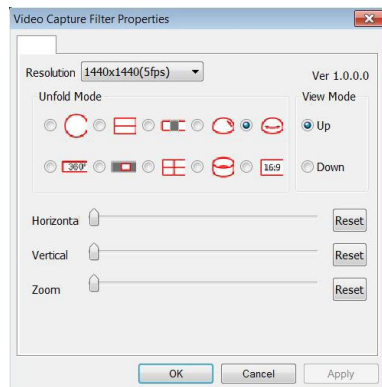

- Jeśli wybierzesz rozdzielczość 1280*720 pikseli, obraz zostanie wyświetlony w formacie 16:9.
- Na liście ustawień rozdzielczości ekranu O oznacza, że dana rozdzielczość jest dostępna, X oznacza, że jest niedostępna.

Horizontal	<input type="radio"/>	<input type="radio"/>	<input type="radio"/>	<input type="radio"/>	<input type="radio"/>	<input type="radio"/>	<input type="radio"/>	<input type="radio"/>	<input type="radio"/>	<input checked="" type="radio"/>
Vertical	<input checked="" type="radio"/>	<input type="radio"/>	<input type="radio"/>	<input type="radio"/>	<input type="radio"/>	<input type="radio"/>	<input type="radio"/>	<input type="radio"/>	<input type="radio"/>	<input checked="" type="radio"/>
Zoom	<input checked="" type="radio"/>	<input type="radio"/>	<input type="radio"/>	<input type="radio"/>	<input type="radio"/>	<input type="radio"/>	<input type="radio"/>	<input type="radio"/>	<input type="radio"/>	<input checked="" type="radio"/>

- Ta funkcja dostępna jest w systemie Windows 7 i nowszych OS. (Pod warunkiem, że karta graficzna wspiera Direct3D 10.)
- Zalecane oprogramowanie: Skype™.
- Kamerka korzysta z zasilania baterijnego, dlatego zaleca się korzystanie z w pełni naładowanych baterii. (W przypadku w pełni naładowanych baterii nagrywanie w jakości HD możliwe jest przez około 6 godzin.)
- Jeśli w kamerze nie ma baterii, funkcja kamery internetowej jest niedostępna.
- Podczas pracy w trybie kamery internetowej, kamera może być podłączona do komputera wyłącznie poprzez złącze USB w trybie CDP co może powodować wykorzystanie baterii. (Kamerka musi być włączona podczas podłączania jej do komputera przez złącze USB.)

Interfejs Micro HDMI



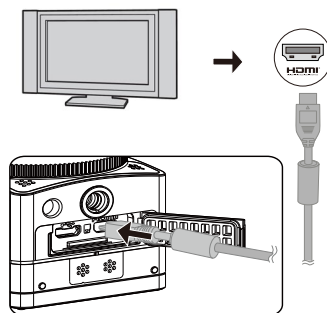



Telewizor (wł.) z wejściem HDMI i aparat (wł.) są połączone za pomocą kabla Micro HDMI (kupionego oddzielnie).





Po nawiązaniu połączenia, dokumenty z karty pamięci aparatu są wyświetlane na ekranie telewizora. Na aparacie wyświetlany jest komunikat











Funkcje fotografowania i odtwarzania mogą być realizowane przy użyciu aparatu w następujący sposób:







1. Naciśnij przycisk , aby przełączyć się między trybem odtwarzania wideo, trybem odtwarzania zdjęć i trybem fotografowania.
2. Naciśnij przycisk  lub , aby przeglądać dokumenty w trybie odtwarzania.
3. Naciśnij przycisk , aby rozpocząć odtwarzanie. Aby zatrzymać odtwarzanie ponownie naciśnij przycisk .
4. Ustaw parametry zgodnie z wymaganiami w menu, najpierw w trybie fotografowania, a następnie powróć do głównego ekranu i naciśnij przycisk,  aby robić zdjęcia lub rozpocząć nagrywanie, a następnie naciśnij ponownie przycisk,  aby zatrzymać nagrywanie.

 Na ekranie Podglądu na żywo, liczba klatek na sekundę zależy od rozmiaru pliku wideo lub zdjęcia.

 Przy następujących ustawieniach, nie jest możliwe odgrywanie w czasie rzeczywistym dla HDMI:

Tryb robienia zdjęć	Tryb wyświetlania	Rozmiar filmu
  	 	2880 2048 181 30 131 30 4K 169 30
	 	720 131 120 HD FWVGA 169 120 169 240

Odtwarzanie przy użyciu pilota telewizora:

1. Przełączaj dokumenty przy użyciu prawego i lewego przycisku.
2. Naciśnij , aby przejść z filmu  do zdjęcia .
3. Naciśnij , aby ukryć lub wyświetlić informacje na ekranie.
4. Aby przeglądać dokumenty wideo, naciśnij środkowy przycisk, aby rozpocząć odtwarzanie. Do szybkiego przewijania naciśnij lewy przycisk. Prawym przyciskiem przewijaj do przodu. Aby wstrzymać odtwarzanie, ponownie naciśnij środkowy przycisk.
5. Naciśnij , aby usunąć bieżący dokument i wybierz , aby potwierdzić usunięcie.
6. Aby zatrzymać odtwarzanie, naciśnij .

 Tylko telewizor HDMI z funkcją CEC (Consumer Electronics Control) obsługuje tę funkcję.

Pobierz i zainstaluj aplikację

● Inteligentne urządzenie:

Pobierz pakiet instalacyjny aplikacji (nazwa aplikacji: PIXPRO SP360 4K)  na inteligentne urządzenie z poniższej ścieżki i zainstaluj go, postępując zgodnie z instrukcjami pojawiającymi się na interfejsie.

W przypadku urządzeń z systemem Android, wyszukaj i pobierz aplikację "PIXPRO SP360 4K" z Google Play i zainstaluj ją, postępując zgodnie z instrukcjami pojawiającymi się na interfejsie.



W przypadku urządzeń z systemem iOS, wyszukaj i pobierz aplikację "PIXPRO SP360 4K" z App Store i zainstaluj ją, postępując zgodnie z instrukcjami pojawiającymi się na interfejsie.



● PC:

Pobierz pakiet instalacyjny aplikacji "PIXPRO SP360 4K" (dla PC)  /  z oficjalnej strony internetowej i zainstaluj go na komputerze, postępując zgodnie z instrukcjami wyświetlanymi na interfejsie.

Ameryki



<http://kodakpixpro.com/Americas/support/downloads.php>

Europa



<http://kodakpixpro.com/Europe/support/downloads.php>



Przed pierwszym połączeniem zapoznaj się z następującymi informacjami:

1. Nie używać w miejscach o dużym natężeniu pola magnetycznego, interferencji fal elektrostatycznych i elektrycznych (na przykład w pobliżu kuchenki mikrofalowej), które mogą powodować uszkodzenia w odbieraniu sygnałów.
2. Prosimy nie korzystać z funkcji połączenia Wi-Fi lub NFC w samolocie.
3. Aby utrzymać połączenie, aparat SP360 4K powinien znajdować się w odległości do 10 m bez zakłóceń powodujących ekranowania sygnału.
4. SP360 4K i inteligentne urządzenie mogą być podłączone tylko jeden do jednego.
5. SP360 4K oraz PC mogą być podłączone tylko jeden do jednego.
6. Wersją systemu operacyjnego urządzenia inteligentnego musi być iOS 8 lub wyżej, lub Android 4.3 lub nowszy. iPad mini1 / iPad 2 / iPhone 4s i wcześniejsze modele (wszystkie wersje systemu) nie obsługują tej aplikacji.
7. Wersją systemu operacyjnego komputera musi być Mac OS X10.9 i powyżej lub Windows 7 i powyżej.

Podłączanie aparatu do inteligentnego urządzenia (lub PC) z bezprzewodowym dostępem do Internetu (Wi-Fi).

Metoda działania:

1. Aparat:

Sprawdź SSID (Service Set Identifier) (PIXPRO-SP360-4K_XXXX) i hasło (hasło początkowe: 12345678) wskazane na etykiecie w komorze baterii aparatu. Naciśnij przycisk , aby włączyć tryb Wi-Fi. Po sekundzie aparat przejdzie do interfejsu oczekiwania na połączenie:



2. Urządzenie inteligentne lub PC:

Włącz tryb Wi-Fi. Aparat automatycznie wyszuka hotspoty WiFi. Wybierz sieć z tym samym SSID (PIXPRO-SP360-4K_XXXX) i wprowadź hasło.

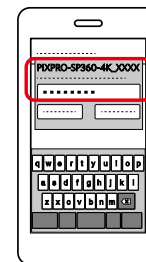



3. Aparat:

Gdy połączenie Wi-Fi zostało ustanowione, przejdź do interfejsu połączenia Wi-Fi.



4. Urządzenie inteligentne lub PC:

Przy połączeniu przez Wi-Fi, aby uruchomić aplikację możesz wybrać ikonę aplikacji  na urządzeniu inteligentnym lub kliknąć dwukrotnie ikonę aplikacji

 /  na pulpicie komputera.

5. Aparat:

Gdy aplikacja jest podłączona do aparatu, pojawi się odpowiedni interfejs aplikacji.







Po uruchomieniu nagrywania za pośrednictwem aplikacji, na aparacie pojawi się interfejs nagrywania.



Jeśli podczas nagrywania połączenie Wi-Fi zostanie zerwane, aparat nadal będzie nagrywał i przejdzie do bezpołączeniowego interfejsu nagrywania.



Gdy na interfejsie pojawi się , naciśnij przycisk , a następnie przycisk  lub  by wybrać **YES**. Następnie wybierz przycisk , by przerwać połączenie Wi-Fi.

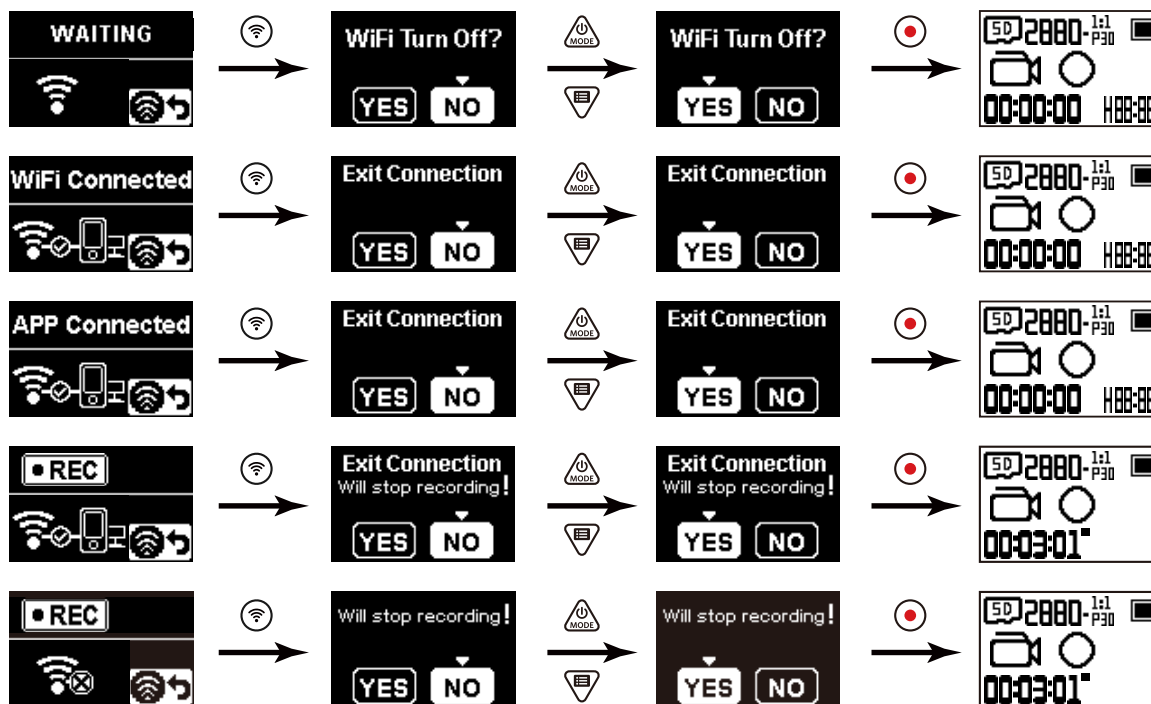

Podłączanie aparatu do inteligentnego urządzenia z NFC

1. Włącz tryb NFC na urządzeniu inteligentnym.
2. Przy pomocy urządzenia inteligentnego dotknij lekko znak NFC na aparacie. Jeśli inteligentne urządzenie wyda dźwięk lub wibrację, oznacza to, że połączenie zostało nawiązane.

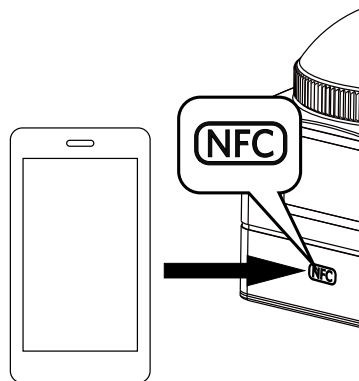

3. Aplikacja otworzy się automatycznie na urządzeniu inteligentnym.

 Funkcja NFC jest dostępna tylko, gdy ekran inteligentnego urządzenia jest odblokowany.

Specyfikacje



 Projekt i dane techniczne mogą ulec zmianie bez powiadomienia.







Czujnik obrazu	Typ	1/2.3" BIS CMOS
	Efektywna liczba pikseli	12.40 Megapikseli
	Całkowita liczba pikseli	12.76 Megapikseli
Obiektyw	Długość ogniskowej	0.85mm
	Odpowiednik 35mm	8.2mm
	Liczba F	F2.8
	Budowa obiektywu	7 grup 9 elementów
	Zoom optyczny	Stała ostrość
	Pole widzenia	Maks. 235 stopni (bez osłony obiektywu)
	Zakres ostrości	50cm~∞
Stabilizacja obrazu	Elektroniczna stabilizacja obrazu	
Liczba rejestrowanych pikseli	Rozmiar zdjęcia	8M : 2880×2880(1:1) 4M : 2304×1728(4:3) 2M : 1920×1080(16:9)
	Rozmiar filmu	2880×2880 30fps (1:1) 2048×2048 30fps (1:1) 1440×1440 60fps/30fps (1:1) 1072×1072 60fps/30fps (1:1) 3840×2160 30fps (16:9) 1920×1080 60fps/30fps (16:9) 1280×720 60fps/30fps (16:9) 848×480 60fps (16:9) Film o bardzo dużej prędkości : 720×720 120fps (1:1) 1280×720 120fps (16:9) 848×480 240fps (16:9)

Format pliku	Zdjęcie	Exif 2.3 (JPEG)
	Film	MP4 [Obraz: H.264; Audio: AAC(Stereo)]
Tryby	Nagrywanie filmu, Robienie zdjęcia, Nagrywanie pętli, Film poklatkowy, Tryb zdjęć seryjnych, Nagrywanie filmu o bardzo dużej prędkości	
Bryzgoszczelny	Odpowiednik JIS / IEC IPX5 (Korpus)	
Odporny na wstrząsy	Do 2m (z osłoną pokrywy)	
Odporny na kurz	Odpowiednik JIS / IEC (IP6x)	
Odporność na mróz	-10°C	
LCD	1.0 calowy TN LCD	
Wskaźnik poziomu	3-osiowy	
Czułość ISO	Auto (100~800)	
Metoda pomiaru ekspozycji	Sztuczna inteligencja AE (AiAE)	
Metoda Kontroli ekspozycji	Program AE	
Tryb zdjęć seryjnych	Wspierany	
Balans bieli	Automatyczny balans bieli, Światło dzienne, Pochmurno, Światło fluorescencyjne, Białe światło, Pod wodą	
Nośnik zapisu	Pamięć wewnętrzna: Brak	
	Karta microSD / microSDHC / microSDXC (wsparcie do 128GB) [Karta MMC nie jest wspierana]	
Język	Angielski	
Interfejs	USB 2.0 (Mikro USB 5 pin), HDMI (Typ D)	
Wi-Fi	Obsługiwany (802.11b/g/n)	
NFC	Obsługiwany	
Pilot	Obsługiwany	

Zasilanie	Bateria litowo-jonowa LB-080, 3.6V 1250mAh, Ładowanie baterii w aparacie
Wydajność fotografowania (Wydajność baterii)	Okolo 160 zdjęć (na podstawie standardów CIPA) (Wi-Fi wł.) Okolo 55 minut filmu (@3840x2160/30fps) (Wi-Fi wł.)
Środowisko pracy	Temperatura: -10 ~ 40°C, Wilgotność: 0 ~ 90%
Wymiary (szer x w x g)	Okolo 48,0 x 50,0 x 52,5 mm (bez osłony obiektywu) (Na podstawie standardów CIPA)
Waga	Okolo 102g (Sam korpus) Okolo 128g (z baterią i kartą pamięci)

Komunikaty i ostrzeżenia

Komunikat	Opis	Tryb przetwarzania
	<ul style="list-style-type: none"> ■ Jest zbyt dużo plików, które mogą spowodować opóźnione włączenie aparatu. ■ Po naciśnięciu przycisku  w celu zrobienia zdjęcia, karta pamięci nie jest dostępna, ponieważ istnieje zbyt wiele folderów. 	<ul style="list-style-type: none"> ■ Po skopiowaniu plików do komputera, wybierz usunięcie lub sformatowanie.
<p>No Card</p>	<ul style="list-style-type: none"> ■ Nie wykryto karty pamięci w aparacie. 	<ul style="list-style-type: none"> ■ Włóż kartę pamięci.
<p>SD Full</p>	<ul style="list-style-type: none"> ■ Po włączeniu urządzenia lub naciśnięciu przycisku , urządzenie wykrywa, że karta pamięci jest przepelniona. 	<ul style="list-style-type: none"> ■ Po skopiowaniu plików do komputera, wybierz usunięcie lub sformatowanie.
<p>SD Error</p>	<ul style="list-style-type: none"> ■ Po sformatowaniu karta pamięci nadal nie jest rozpoznawana. ■ Podczas odczytywania karty pamięci występuje błąd. ■ Podczas fotografowania lub nagrywania wystąpiło zakłócenie, więc nie można kontynuować fotografowania lub nagrywania. 	<ul style="list-style-type: none"> ■ Sformatuj kartę pamięci.
<p>SD Slow</p>	<ul style="list-style-type: none"> ■ Gdy prędkość zapisu jest zbyt powolna, nagrywanie nie będzie kontynuowane. 	<ul style="list-style-type: none"> ■ Należy wybrać kartę pamięci klasy 10 lub wyższej. Karta pamięci klasy 10 lub wyższej może być zbyt wolna ze względu na stan karty.
<p>Processing...</p>	<ul style="list-style-type: none"> ■ Czas przetwarzania plików (zapisywanie, formatowanie, itp) przekracza 2 sekundy. 	<ul style="list-style-type: none"> ■ Użytkownik nie powinien podejmować w związku z tym żadnych działań.
<p>Connecting...</p>	<ul style="list-style-type: none"> ■ Podłączanie do komputera lub telewizora. 	<ul style="list-style-type: none"> ■ Komunikat zniknie po udanym podłączeniu.





Komunikat	Opis	Tryb przetwarzania
	<ul style="list-style-type: none"> ■ Aparat jest ustawiony jako "Mass Storage" i jest podłączony do portu USB komputera. 	<ul style="list-style-type: none"> ■ Użytkownik nie powinien podejmować w związku z tym żadnych działań.
	<ul style="list-style-type: none"> ■ Aparat jest ustawiony jako "Web Cam" i jest podłączony do portu USB komputera. 	<ul style="list-style-type: none"> ■ Użytkownik nie powinien podejmować w związku z tym żadnych działań.
	<ul style="list-style-type: none"> ■ Podłączanie do urządzenia HDMI. 	<ul style="list-style-type: none"> ■ Użytkownik nie powinien podejmować w związku z tym żadnych działań.
	<ul style="list-style-type: none"> ■ Ostrzeżenie o niskim poziomie naładowania baterii przed automatycznym wyłączeniu aparatu. ■ Oprogramowanie nie może być zaktualizowane, gdy moc baterii nie jest wystarczająca. 	<ul style="list-style-type: none"> ■ Naładuj lub wymień baterię.
	<ul style="list-style-type: none"> ■ Aktualizowanie oprogramowania. 	<ul style="list-style-type: none"> ■ Użytkownik nie powinien podejmować w związku z tym żadnych działań. Produkt wyłączy się automatycznie po zakończeniu aktualizacji.
	<ul style="list-style-type: none"> ■ Produkt wyłączy się automatycznie, gdy temperatura baterii będzie zbyt wysoka. 	<ul style="list-style-type: none"> ■ Jeżeli aparat jest wyłączony, wyjmij ostrożnie baterię. Bateria będzie zdolna do ponownego użycia po ochłodzeniu.

Rozwiązywanie problemów

Problem	Możliwe przyczyny	Rozwiązanie
Nie można włączyć produktu	<ul style="list-style-type: none">■ Bateria została wyczerpana.■ Bateria jest nieprawidłowo włożona.	<ul style="list-style-type: none">■ Naładuj baterię.■ Aby włożyć baterię, należy postępować zgodnie ze wskazówkami znajdującymi się w instrukcji.
Niewyraźny obraz	<ul style="list-style-type: none">■ Obiektyw lub pokrywa soczewki jest brudna.	<ul style="list-style-type: none">■ Oczyszczyć czystą, niestrzępiącą się, suchą ściereczką.
Błąd połączenia Wi-Fi	<ul style="list-style-type: none">■ Wprowadzono nieprawidłowe hasło.	<ul style="list-style-type: none">■ Wpisz ponownie hasło. Jeśli zapomniałeś zmienionego hasła, możesz skorzystać z funkcji resetowania, aby przywrócić hasło (hasło początkowe: 12345678)
Zbyt wolne połączenie Wi-Fi	<ul style="list-style-type: none">■ Zbyt wiele programów jest uruchomionych jednocześnie na urządzeniu inteligentnym.	<ul style="list-style-type: none">■ Należy zamknąć niepotrzebne programy uruchomione na urządzeniu inteligentnym.
Błąd połączenia Micro USB.	<ul style="list-style-type: none">■ Wybierz prawidłowy tryb połączenia USB	<ul style="list-style-type: none">■ Potwierdź tryb połączenia USB ustawiony w menu. Jeśli istnieje potrzeba, aby odczytać lub zapisać filmy, wybierz tryb pamięci masowej. Jeśli jest potrzeba, aby aparat służył jako kamera do wideo chatu (Skype), wybierz opcję Kamera internetowa.

Specjalne akcesoria

Istnieją różne opcje akcesoriów do aparatu SP360 4K. Zestawy akcesoriów różnią się zależnie od sprzedawcy. Aby zakupić dodatkowe akcesoria oddzielnie, należy skontaktować się z lokalnym sprzedawcą lub odwiedzić stronę <http://kodakpixpro.com>.

-  Korzystając z informacji o stosowaniu pierścienia obiektywu znajdujących się w niniejszej instrukcji, można zdecydować o korzystaniu z osłony obiektywu w zależności od rzeczywistych warunków użytkowania (na przykład, jeśli wymagane są silniejsze właściwości wodoodporne i pyłoszczelne).
-  Przed użyciem (zwłaszcza w wodzie lub przy wyęźzonej aktywności), należy zwrócić uwagę, czy produkt jest dobrze zabezpieczony, aby zapobiec uszkodzeniu lub utracie produktu.
-  Przed użyciem akcesoriów z dwustronną taśmą klejącą należy upewnić się, czy klejone powierzchnie są czyste. Brudu, tłuszcz lub inne ciała obce zmniejszają skuteczność taśmy dwustronnej. Przyklejona dwustronna taśma klejąca po przyklejeniu nie jest łatwa do usunięcia. Przed przyklejeniem taśmy należy dobrze przemyśleć miejsce i kąt jej przyklejenia.
-  Po pełnym montażu akcesoriów należy upewnić się, czy śruba jest w prawidłowej pozycji i w pełni bezpieczna.

Standardowa obudowa: Do stosowania z innymi akcesoriami, gdy nie jest wymagana wodoszczelność



Metoda montowania:

1. Standardową obudowę otwiera się od dołu i wsuwa się do niej aparat.

2. Zamontować uchwyt na akcesoria i dokręcić wkrętem ustalającym.



3. Użyj dodatkowego narzędzia, aby dokręcić śrubę.



Dodatkowe narzędzia

Wodoodporna obudowa: Do stosowania z innymi akcesoriami pod wodą, w deszczu, nad morzem, czy w innych sytuacjach, gdzie wymagana jest wodoodporność



Metoda montowania:

1. Zdejmij osłonę obiektywu aparatu, umieść aparat i wkłady przeciwmgielne w wodoodpornej obudowie.



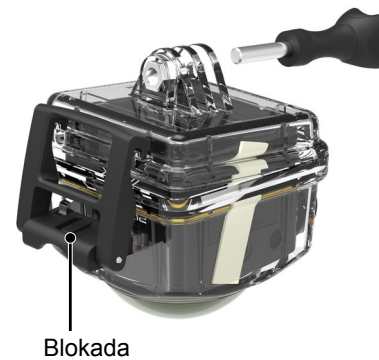

Wkłady przeciwmgielne

2. Naciśnij blokadę w dół, aż zostanie mocno zamknięta. Zainstaluj wodoszczelną obudowę na innych akcesoriach i dokręć wkręt ustalający.



Blokada

-  Przed korzystaniem z aparatu w mokrym środowisku, pamiętaj, aby najpierw umieścić go wewnątrz wodoszczelnej obudowy. Ponadto, aparat nie powinien być zanurzony na głębokość większą niż 60 m pod wodą.
-  Wkłady przeciwmgielne absorbują wilgoć. Przed użyciem sprawdź, czy wkłady są suche (podgrzewaj je w piekarniku w 150 ° C przez około 5 minut). Każdy wkład przeciwmgielny może być używany do 4 razy.
-  Przed otwarciem wodoodpornej obudowy, należy otworzyć przełącznik blokady zgodnie z kierunkiem strzałki.

Płaski uchwyt samoprzylepny: Do przyklejenia na deskorolce lub na innych płaskich przedmiotach

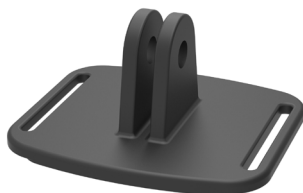

Zakrzywiony uchwyt samoprzylepny: Do przyklejenia na kasku lub na innych zakrzywionych przedmiotach

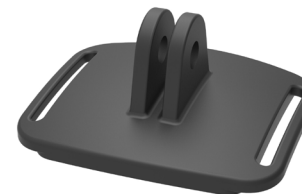

Metoda montowania:

Istnieją dwa rodzaje uchwytów samoprzylepnych: płaskie i zakrzywione. Wybór zależy od kształtu używanego przedmiotu.

Obydwa typy mogą być montowane w taki sam sposób:

1. Zamontuj standardową obudowę (lub obudowę wodoszczelną) (📖 55/56).
2. Umocnij standardową obudowę (lub obudowę wodoszczelną), zamontuj uchwyty samoprzylepne według rysunku i dokręć śrubą dociskową.



3. Przyklej dwustronną taśmę klejącą dolnej części uchwytu samoprzylepnego do danego przedmiotu.

📄 Dwustronna taśma klejąca jest jednorazowego użytku. Po oderwaniu należy użyć nowej taśmy.

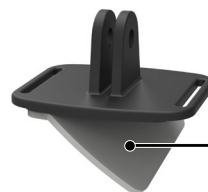

Dwustronna taśma klejąca

Uchwyt mocujący: Do mocowania na kierownicy roweru, masztach i innych przedmiotach w kształcie rury.



Metoda montowania:

1. Ustaw zacisk na kierownicy i dokręć śruby.



2. Zamontuj standardową obudowę (lub obudowę wodoszczelną) (📖 55/56).

3. Zamontuj standardową obudowę (lub obudowę wodoszczelną) i zacisk kierownicy zgodnie z kierunkiem pokazanym na rysunku, i dokręć śrubą dociskową.



Mocowanie przysawkowe: Do mocowania na szybach samochodowych (lub gładkich powierzchniach)



Metoda montowania:

1. Zamontuj standardową obudowę (lub obudowę wodoszczelną) (📖 55/56).
2. Zamontuj standardową obudowę (lub obudowę wodoszczelną), adapter, śrubę i przysawkę zgodnie z kierunkiem pokazanym na rysunku i dokręć śrubę.
3. Oczyszć przysawkę i szybę przed zamocowaniem przysawki do szyby. Naciśnij w dół uchwyt, aby przymocować przysawkę do szyby.



Mocowanie do wentylowanego kasku-A: Do montowania na obiektach z zagłębieniami, takich jak kaski rowerowe



Metoda montowania:

1. Dopasuj pręt na mocowaniu do otworu na aparacie, i dopasuj śrubę na mocowaniu do gniazda statywu. Dokręć śrubę za pomocą monety lub podobnego przedmiotu.
2. Rozłóż pasek przed nawleczeniem jego obu końców na kask. Przełóż oba końce paska do klamry, a następnie naciśnij zacisk klamry.

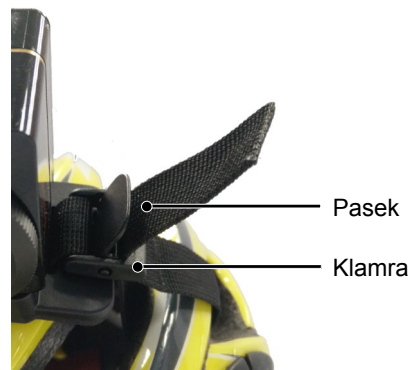

Mocowanie do wentylowanego kasku-B: Do montowania na obiektach z zagłębieniami, takich jak kaski rowerowe



Metoda montowania:

1. Dopasuj otwór mocowania do otworu na aparacie, i dopasuj śrubę na mocowaniu do gniazda statywu. Aby docisnąć przekręć śrubę skrzydełkową.
2. Rozłóż pasek przed nawleczeniem jego obu końców na kask. Przetnij oba końce paska do klamry, a następnie naciśnij zacisk klamry.



Mocowanie do opaski na głowę: Do noszenia na głowie



Metoda montowania:

1. Zamontuj standardową obudowę (lub obudowę wodoszczelną) (📖 55/56).
2. Umieść za podstawę standardową obudowę (lub wodoodporną obudowę) na mocowaniu, a następnie dokręć śrubę.



3. Umieść pasek wokół głowy i odpowiednio dokręć.

Mocowanie na deskę surfingową: Do mocowania na sprzęcie do sportów wodnych, takich jak deski surfingowe

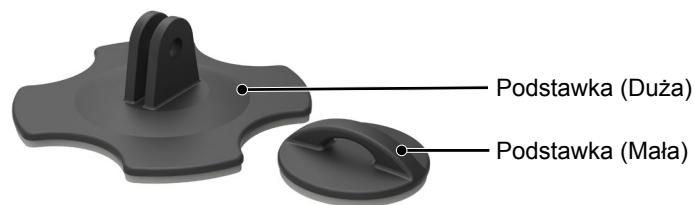

Metoda montowania:

1. Zamontuj standardową obudowę (lub obudowę wodoszczelną) (📖 56).
2. Zamontuj obudowę wodoszczelną i płaszczyznę nośną (dużą) zgodnie z kierunkiem pokazanym na rysunku i dokręć śrubę.



3. Przywiąż jeden koniec sznura do płaszczyzny nośnej (małej), a drugi koniec do wodoszczelnej obudowy.



4. Przyklej taśmę dwustronną do dolnej części płaszczyzny nośnej (dużej) i przymocuj płaszczyznę nośną (małą) do przedmiotu, który ma być używany.

📄 Dwustronna taśma klejąca jest jednorazowego użytku. Po oderwaniu należy użyć nowej taśmy.

Klips Quick Clip: do mocowania na pasku lub uprzęży



Metoda montowania:

1. Dopasuj klips quick clip do otworu na aparacie, i dopasuj śrubę na klipsie quick clip do otworu mocującego statyw, a następnie dokręć.
2. Przypnij klips do paska.



Samoprzylepny uchwyt typu-L : do przyklejania na powierzchniach zakrzywionych, takich jak nie porowate kaski (z obiektywem w górę)



Metoda montowania:

1. Dopasuj śruby gniazda do otworu mocującego statywu, a następnie dokręć.



2. Przyklej taśmę dwustronną dolnej części gniazda do przedmiotu, który będzie używany.

Uchwyt typu L : jest używany w połączeniu z samoprzylepnym uchwytem typu-L (z obiektywem w górę)



Metoda montowania:

1. Dopasuj śruby uchwyty do otworu mocującego statywu, a następnie dokręć np. za pomocą monety.



2. Zamontuj do samoprzylepnego uchwyty typu-L jak pokazano na rysunku i dokręć śrubę.



3. Przyklej taśmę dwustronną dolnej nieruchomej części do przedmiotu, który będzie używany.

Uchwyt selfie: Musi być stosowany w połączeniu z innymi akcesoriami



Metoda montowania:

1. Zamontuj standardową obudowę (lub obudowę wodoszczelną) (📖 55/56).
2. Zamontuj standardową obudowę (lub obudowę wodoszczelną) oraz kij do selfie zgodnie z kierunkiem wskazanym na zdjęciu, a następnie dokręć śrubę.
3. Przekręć kij selfie zgodnie z kierunkiem wskazanym na zdjęciu, a następnie wyciągnij, przekręć w odwrotnym kierunku i umieść na nim aparat.



Uchwyt A dla dwóch aparatów i uchwyt dla pilota : używane razem z kijem selfie do robienia selfie lub zdjęć 360 °



 Aby połączyć obrazy uzyskane przy użyciu uchwyty dla dwóch aparatów, konieczne jest wyłączenie funkcji EIS aparatu przed robieniem zdjęć. W przeciwnym razie, obrazy mogą nie być prawidłowo zsynchronizowane.

Metoda montowania:

1. Zamocuj jeden lub dwa aparaty SP360 4K na uchwycie dla dwóch aparatów. Zamocuj klamrę, dokładnie zablokuj kij selfie i uchwyt podwójnego aparatu za pomocą śruby.



2. Zainstaluj mocowanie pilota na jednej stronie uchwyty i umieść w nim pilota aparatu SP360 4K.



3. Zawiąż sznurek na dolnym końcu aparatu do selfie i owiń go wokół nadgarstka. Wsuń kij do selfie w celu dopasowania długości.





Kodak

Produkt
z licencja

Znak towarowy firmy Kodak i wizerunek handlowy są używane na licencji firmy Kodak.

© 2015 JK Imaging Ltd. All Rights Reserved.

JK Imaging Ltd., 17239 So. Main Street, Gardena, CA 90248 USA

JK Imaging Europe, 71 Clarendon Road, Watford, WD17 1DS, UK

<http://kodakpixpro.com>